

Išmanusis tualetų dangtis Naudojimo instrukcija

Modelis

TB381

(su nuotolinio valdymo pultu)

Dėkojame, kad įsigijote mūsų gaminį

Prieš pradėdami naudotis, prašome atidžiai perskaityti šią instrukciją

Paveikslėliai yra tik orientacinio pobūdžio ir gali skirtis nuo turimo gaminio

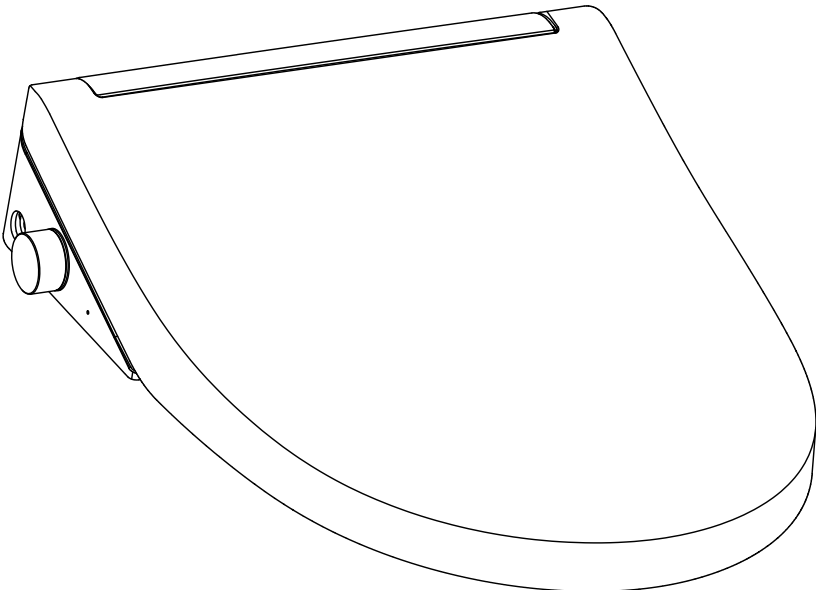

Turinys

Prieš naudojimą

Saugos priemonės	1
Įrenginio sandara	6
Funkcijų sąrašas	7

Montavimo instrukcija

Atsargumo priemonės prieš pajungimą	8
Išmaniojo tualetų dangčio montavimas	8
Nuotolinio valdymo pulto laikiklio montavimas	11

Naudojimas

Įvadas	12
Pasiruošimas	12
Kaip naudoti?	13
Problemų sprendimas	19
Įrenginio priežiūra	20



Priedai

Įrenginio specifikacija	23
Komponentų sąrašas	24



Saugos priemonės

Prieš pradėdami naudoti įrenginiu, atidžiai perskaitykite „saugos priemones“, visos išvardytos atsargumo priemonės yra susijusios su sauga. Tai svarbu ir būtina laikytis.

Įspėjamieji ženklai

	Įspėjimas	Nurodo netinkamus veiksmus, nepaisant instrukcijų, gali baigtis mirtimi arba susižalojimu.
	Pastaba	Nurodo netinkamus veiksmus, nepaisant instrukcijų, galite susižeisti ir sugadinti turtą.

Žemiau esantys ženklai naudojami saugos priemonėms.

Ženklas	reikšmė
	Neleidžiama / draudžiama.
	Būtina atlikti / būtina atkreipti dėmesį.

ĮSPĖJIMAS



Nelieskite elektros lizdo šlapiomis rankomis

- Tai gali sukelti elektros šoką.

Prašome nepilti karšto bei šalto vandens ar bet kokio kito ploviklio ant tualetu viršaus ir elektros lizdo.

- Tai gali sukelti gaisrą, elektros šoką, nudegimą ar trumpąjį jungimą.
- Dėl gaminio pažeidimo galite susižaloti ir patalpą užlieti vandeniu.

Niekada nebandykite patys išardyti, taisyti ar modifikuoti gaminio.

- Tai gali sukelti gaisrą, elektros šoką, nudegimą ar trumpąjį jungimą.

Nemontuokite tualetu automobilyje, laive ar kitame judančiame objekte.

- Tai gali sukelti gaisrą, elektros šoką, trumpąjį jungimą ar įrenginio gedimą.
- Nukritus gali būti pažeista keramika, sėdynė ar įrenginio pagrindinė dalis.

Nustokite naudoti įrenginį, jeigu jis sugedo.

Esant šioms sąlygoms, atjunkite maitinimą ir išjunkite vandens tiekimą:

- Vandens nutekėjimas iš vamzdžio arba gaminio viduje;
- Gaminio korpuso įtrūkimai ar pažeidimai;
- Neįprastas garsas ar kvapas;
- Dūmai;
- Neįprastas šildymas;
- Užsiblokavimas;
- Nukritusios ar atsiskyrusios dalys.

- Naudojantis tualetu ir nekreipiant dėmesio į gedimus, gali kilti gaisras, elektros šokas, perkaitimas, trumpasis jungimas, sužalojimai ir vandens nutekėjimas patalpoje.



ĮSPĖJIMAS



Nenaudokite jūros vandens ir jokio kito vandens, išskyrus vandentiekio vandenį arba geriamąjį šulinio vandenį (požeminį vandenį).

- Kitaip tai gali sukelti odos uždegimą ar įrenginio gedimą.

Perkūnijos metu nelieskite elektros kištuko.

- Kitaip tai gali sukelti elektros šoką.

Neleiskite, kad vandens įleidimo vamzdis liestųsi prie elektros lizdo.

- Dėl drėgmės ir kondensacijos gali kilti gaisras, elektros šoks, perkaitimas ar trumpasis jungimas.

Nesugadinkite maitinimo laido ar kištuko: nesutrenkite, nenutraukite, nesukite, per daug nesulenkite, nepažeiskite ir nemodifikuokite elektros laidų. Ant laidų nedėkite nieko sunkaus, nesuriškite ir nespauskite.

- Kitaip tai gali sukelti gaisrą, elektros šoką, perkaitimą ir trumpąjį jungimą.

Nenaudokite per daug laisvo ar sugedusio elektros lizdo.

- Kitaip tai gali sukelti gaisrą ar trumpąjį jungimą.

Naudokite elektros lizdą ir laidinį prietaisą tik tam skirtoje vietoje.

- Kitaip tai gali sukelti gaisrą.

Prašome nenaudoti jokio kito maitinimo šaltinio, išskyrus kintamosios srovės 120V/220V 50Hz/60Hz.

- Kitaip gali kilti gaisras ar įkaisti.

Nekiškite pirštų ar kitų daiktų į džiovituvo šilto oro išleidimo angą.

Nedėkite daiktų ar drabužių ant džiovituvo angos ir neuždenkite.

- Kitaip galite nudegti, patirti elektros smūgį arba sugadinti įrenginį.

Laikykite cigaretes ir kitą atvirą liepsną toliau nuo gaminio.

- Kitaip tai gali sukelti gaisrą.



Saugokitės perkaitimo arba nudegimo žemoje temperatūroje.

- Netinkamai naudojant šildomą sėdynę, galite perkaisti ir patirti nudegimus žemoje temperatūroje. Jei ilgai sėdite, išjunkite temperatūros nustatymą.

Prašome pakeisti sėdynės temperatūros nustatymą į „išjungtą“ lygį, šilto oro sausą temperatūrą į „žemą“, jeigu įrenginiu naudojasi:

- Vaikai ir vyresnieji, kurie negali susireguliuoti tinkamos temperatūros;
- Pacientai ir neįgalūs žmonės, turintys problemų dėl elgesio;
- Žmonės, kurie vartoja vaistus, turinčius hipnozės efektą (nuo peršalimo, migdomuosius, ...), yra apsavaigę, pavargę ar mieguisti.

Tai yra elektros prietaisas, todėl nemontuokite jo ten, kur lengvai gali sušlapti arba kur yra daug drėgmės. Jeigu sumontuotas vonioje, taip pat sumontuokite ventiliatorių, kad užtikrintumėte vonios ventiliaciją.

- Kitaip tai gali sukelti gaisrą arba elektros smūgį.

Prietaisas turi būti prijungtas prie šalto vandens.

- Priešingu atveju galimi odos nudegimai arba įrenginys gali sugesti.

Produktas turi būti tinkamai prijungtas prie įžeminimo.

- Jeigu įrenginys nėra prijungtas prie įžeminimo, tai gali sukelti elektros smūgį. Įžeminimui reikalinga varža iki 100Ω, įžeminimo laidas turi būti storesnis nei $\varnothing 1.5$ mm, su varine medžiaga (įžeminimo įrengimo darbus patikėkite specialistams).



ĮSPĖJIMAS

Patikrinkite, ar elektros lizdas prijungtas prie įžeminimo.

- Kitaip tai gali sukelti elektros šoką dėl gedimo ar trumpojo jungimo.

Maitinimo laido lizdas turi atitikti šias taisykles.

- Kitaip tai gali sukelti gaisrą ar elektros smūgį.

a) Norėdami apsisaugoti nuo elektros nuotėkio, naudokite didelio jautrumo ir greitai reaguojantį nuotėkio jungiklį (nominali indukuota srovė mažesnė nei 15 mA) arba izoliacinį transformatorių (1,5 kVA-3 kVA).

b) Prašome maitinimo lizdą montuoti kuo toliau nuo vonios.

* Įsitinkinkite, kad įgyvendinti **a** ir **b** punktai. Arba patikėkite darbus atlikti specialistams.

Elektros kištukas turi būti tvirtai įkištas į lizdą.

- Kitaip tai gali sukelti gaisrą, perkaitimą ar trumpąjį jungimą.

Ištraukite kištuką laikydami už kištuko, o ne už laido.

- Kitaip dėl nutrūkusio laido gali kilti gaisras.

Jeigu nutrūktų maitinimo laidas, paprašykite specialistų jį pakeisti, kad išvengtumėte pavojaus.

Atlikdami techninę priežiūrą ar patikrinimą, būtina išjunkite maitinimą.

- Kitaip tai gali sukelti elektros smūgį arba sugadinti prietaisą.

* Išskyrus purkštukų valymą.

Žmonės turinys negalioja arba neturintys patirties (įskaitant vaikus) privalo būti būti prižiūrimi kuomet naudojami įrenginiai.

- Kitaip tai gali sukelti nudegimus, elektros smūgį, gaisrą ar kūno sužalojimus.

Neleiskite vaikams žaisti šiuo įrenginiu.

- Kitaip tai gali sukelti nudegimus, elektros smūgį, gaisrą ar kūno sužalojimus.

Nemeskite į tualetą degančių cigarečių ir kitų liepsnojančių daiktų ir medžiagų.

- Kitaip tai gali sukelti gaisrą.





PASTABA

Nenaudokite įrenginio, jeigu jis nėra gerai pritvirtintas prie klozeto.

- Kitaip klozetas ir dangtis gali atsiskirti ir nukritus galite patirti kūno sužalojimų.

Nelieskite mechaniškai sulūžusių ar sugedusių detalių.

- Kitaip galite susižeisti. Sulūžusias ar sugedusias dalis būtina pakeisti naujomis.

Ant įrenginio nesistokite ir nedėkite sunkių daiktų.

- Kitaip galite sugadinti įrenginį, užlieti patalpas vandeniu ar susižeisti nukritus.

Netraukite įrenginio laikydami už sėdynės ar apsauginio dangčio.

Neatidarinėkite apsauginio dangčio ar sėdynės, jeigu ant viršaus yra uždėtų daiktų.

- Kitaip galite nukristi arba susižeisti.

Plastikinių dalių valymui naudokite tik neutralius virtuvinius valiklius.

Draudžiama naudoti vonios ir kitus namų apyvokos valiklius, valymo miltelius, benzina, nailoninius šepetčius ir t.t.

- Kitaip tai gali sugadinti plastikinę dalį, kurios po to gali sulūžti ir sužaloti.
- Kitaip tai gali pažeisti plastikinį vandens padavimo vamzdelį ir patalpas užlieti vandeniu.



Prieš keičiant vandens filtrą užsukite vandens sklendę.

- Kitaip galite patalpas užlieti vandeniu.

Nelankstykite ir nelaužykite vandens padavimo vamzdžių ir vamzdelių.

- Kitaip galite patalpas užlieti vandeniu.

Nepilkite karšto vandens į tualetą.

- Kitaip galite susižeisti arba sugadinti įrenginį.

Nemeskite didelio kiekio popieriaus bei kitų pašalinių daiktų į tualetą ir nenuleidinėkite vandeniu.

- Kitaip galite užkimšti tualetą ir užlieti patalpas.

Nesiremkite nugara į apsauginį dangtį, kuomet naudojotės tualetu.

- Kitaip galite sugadinti apsauginį dangtį.



PASTABA

Jeigu pastebėjote vandens nutekėjimą, užsukite vandens sklendę.

Jeigu temperatūra patalpoje yra žemesnė nei 0°C, privalote imtis apsaugos priemonių nuo vandens užšalimo padavimo vamzdžiuose ir įrenginyje.

- Kitaip tai gali sugadinti prietaisą arba vandens padavimo vamzdžius bei užlieti patalpas.
- Tam, kad išvengtumėte žalos, stenkitės patalpose palaikyti teigiamą temperatūrą.

Jeigu įrenginiu nesinaudojate ilgą laiką, atjunkite bei išleiskite vandenį iš lankstaus vandens padavimo vamzdelio ir atjunkite elektros srovę.

- Kai įrenginiu vėl pradėsite naudotis, vėl prijunkite vandenį ir leiskite nutekėti ilgai užsistovėjusiam vandeniui, tam kad prastos kokybės vanduo nepakenktų odai.
- Jeigu įrenginiu nesinaudosite ilgą laiką ir laikysite nuolat pajungtą elektros srovę, padidėja gaisro pavojus.

Trišakį vožtuvą su filtru ir visus vandens padavimo vamzdžius privežkite tvirtai.

- Kitaip gali pratekėti vanduo ir užlieti patalpas.

Jeigu tualetas užsikimšo, atjunkite elektros srovę ir tik tada pradėkite valymo darbus.

- Užsikimšusio tualetu valymui naudokite tik tam skirtus įrankius, įsigytus parduotuvėje.

Nuleiskite vandenį po kiekvieno pasinaudojimo tualetu.

- Kitaip galite apsunkinti tualetu valymą ar net užkimšti tualetą.

Naudokite sausas servetėles, tam kad nuo įrenginio nuvalytumėte užtiškusį vandenį, šlapimą ir kitus nešvarumus.

- Kitaip įrenginys taps nešvarus ir bus sudėtingiau valomas vėliau.



Įrenginio sandara

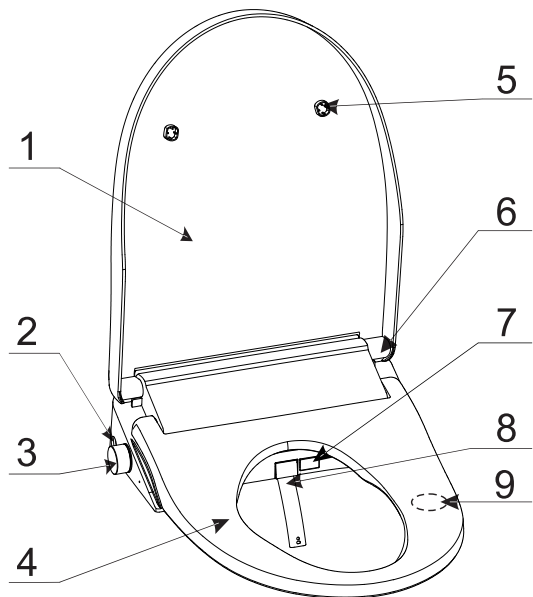

1	Tualetu dangtis
2	Vandens pajungimo anga
3	Valdymo ratukas
4	Šildoma sėdynė
5	Atraminė pagalvėlė
6	Amortizatorius
7	Džiovintuvo anga
8	Plovimo purkštukas
9	Sėdėjimo jutiklis

Komponentai

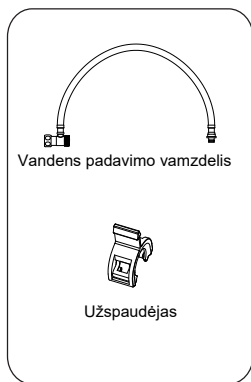

Vandens pajungimo detalės

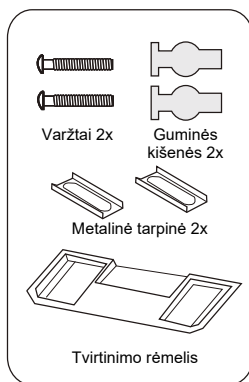

Įrenginio tvirtinimo detalės

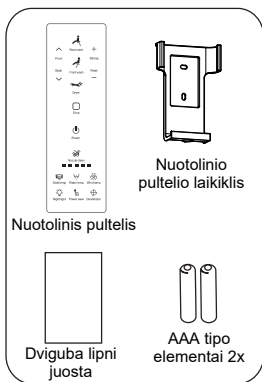

Nuotolinio valdymo pultas

Pastaba

Šioje naudojimo instrukcijoje išvardyti komponentai, aprašytos funkcijos ir parametrai gali šiek tiek skirtis nuo turimo gaminio dėl produkto tobulinimo proceso.

Funkcijų sąrašas

Funkcija	Paaiškinimas
Galinis plovimas	Plovimas, purškiant koncentruotą vandens srovę iš galo
Galinis skalavimas	Galinis plovimas, automatiškai keičiant srovės poziciją pirmyn ir atgal
Priekinis plovimas	Plovimas, purškiant koncentruotą švelnią vandens srovę iš priekio
Priekinis skalavimas	Priekinis plovimas, automatiškai keičiant srovės poziciją pirmyn ir atgal
Srovės pozicijos nustatymas	Leidžia keisti ir nustatyti patogiausią vandens purškimo poziciją
Temperatūros reguliavimas	Leidžia nusistatyti tinkamą vandens ir sėdynės temperatūrą
Vandens slėgio nustatymas	Leidžia reguliuoti purškiamos vandens srovės intensyvumą
Sėdėjimo daviklis	Užtikrinama, kad svarbiausios funkcijos veiktų tik sėdint ant sėdynės
Džiovinimas	Vandens nusausinimas šilto oro srove po plovimo
Džiovinimo intensyvumas	Šilto oro, išeinančio iš džiovituvo, temperatūros kontrolė
Purkštukų išsivalymas	Purkštukų automatinis nuvalymas prieš plovimo funkciją
Dezodorantas	Pašalina/sumažina nemalonius kvapus
Energijos taupymas	Efektyviau naudoja ir taupo elektros energiją
Naktinis apšvietimas	Palengvina matomumą prasto apšvietimo sąlygomis
Švelnus dangčio nuleidimas	Sėdynė ir apsauginis dangtis nusileidžia švelniai
Išjungimas	Ijungia ir išjungia įrenginį
UV sterilizacija *	Naikina ant purkštukų esančius mikroorganizmus.

*Pastaba. Funkcijos veikimas, priklauso nuo įrenginio komplektacijos.

Montavimo instrukcija

※ Atsargumo priemonės prieš prijungimą

1. Tualetu sienų, grindų ir klozeto įrengimo ir remonto darbai turi būti baigti anksčiau. Vandens ir elektros tiekimas privalo būti užtikrintas šalia tualetu.
2. Vandentiekio slėgis turi būti tarp 0,06 MPa ir 0,75 MPa, vandens temperatūra 5°C-35°C.
3. Jeigu prietaisas buvo šaltoje aplinkoje (žemiau 0°C), palaukite kol prietaisas sušils ir tik tada pradėkite montavimo darbus.
4. Naudokite tik geriamą vandenį ir geriamam vandeniui tinkamus vamzdžius.
 - Nenaudokite panaudoto ar pramoninio vandens - dėl galimos vandens taršos galite sugadinti prietaisą ir pakenkti savo odai.
5. Naudokite trišakį vožtuvą su filtru.
6. Nejunkite kištuko į elektros lizdą, kol neužbaigsite montavimo darbų.

◆ Tualetu dangčio montavimas ◆

※ Nuimkite seną dangtį

1. Veržliarakčiu atlaisvinkite varžtus
2. Nuimkite veržlę ir tarpinę nuimkite seną tualetu dangtį

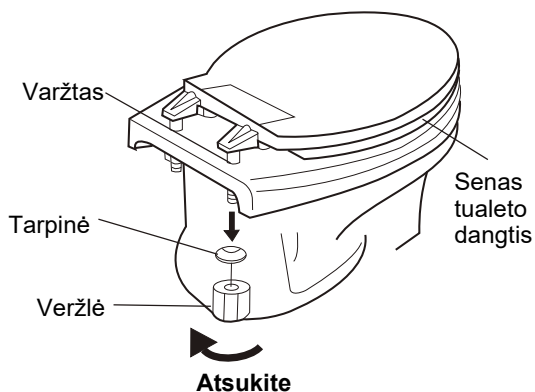

※ Pritvirtinkite išmaniojo tualetto dangčio laikiklį

1. Prieš montuodami, uždėkite dangčio laikiklį ant klozeto ir įsitinkinkite ar dydis yra tinkamas*.

2. Įstatykite gumines kišenes į klozete esančias tvirtinimo angas, uždėkite dangčio laikiklį kaip pavaizduota paveiksle ir tvirtai prisukite varžtais.

3. Jeigu išmaniojo tualetto dangtis neužsideda tiesiai, tuomet atlaisvinkite varžtus ir pakeiskite laikiklio poziciją taip, kad dangtis kuo geriau prisitaikytų prie klozeto formos ir vėl tvirtai priveržkite varžtus.

* Dangčio laikiklio tvirtinamas gali būti reguliuojamas 120-180 mm



※ Prijungimas prie vandentiekio

Prijunkite vandens padavimo vamzdelį prie vandentiekio taip kaip parodyta dešinėje

Kuomet pajungsite vandens padavimo vamzdelį prie vandentiekio, atidarykite vandens sklendę ir patikrinkite ar nėra vandens pratekėjimo

Vandens padavimo vamzdelio pajungimo schema prie išmanaus tualetu dangčio

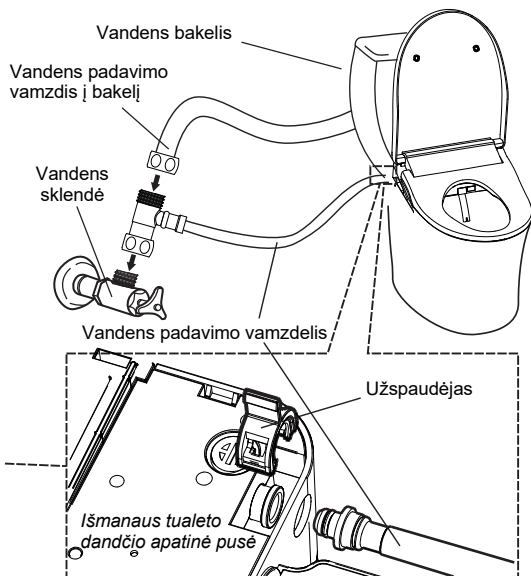

※ Išmaniojo tualetu dangčio montavimas

Pridėkite išmaniojo tualetu dangčio kraštą prie anksčiau pritvirtinto laikiklio taip, kad grioveliai sutaptų su laikikliu, ir švelniai stumkite kol išgirsite garsą „klik“. Tai reikš, kad dangtis užsifiksavo prie laikiklio.

※ **Pastaba.** Neprispauskite elektros kabelio tarp dangčio ir tualetu.



Įsitinkinkite, kad dangtis gerai pritvirtintas, tada pakelkite dangčio viršų, kad jis būtų tinkamoje padėtyje.

◆ Nuotolinio valdymo pulto laikiklio montavimas ◆

■ Darykite pagal paveikslėlių

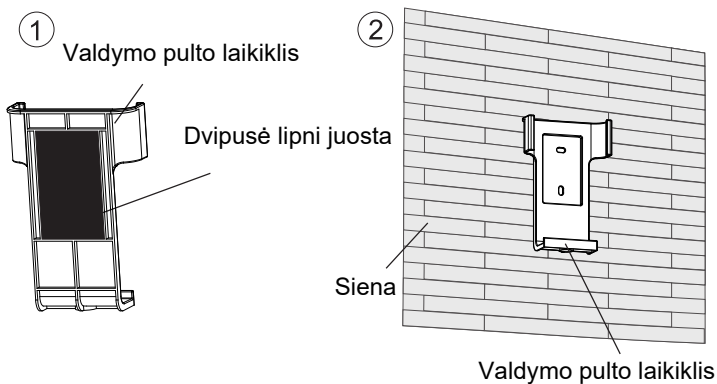

Prikljuokite lipnią juostą ant galinės laikiklio pusės, o laikiklį prispauskite prie sienos.

Pastaba: prieš klijuojant gerai nuvalykite sienos paviršių ir tolygiai prispauskite. Po klijavimo laikiklio nelieskite bent 15 minučių.

Naudojimas

◆ Įvadas

- ※ Produktas sukurtas taip, kad jis būtų valdomas nuotolinio valdymo pultu. Valdymo ratukas atlieka tik pagalbinio valdymo funkciją.
- ※ Toliau pateiktos iliustracijos skirtos tik funkciniam aprašymui.

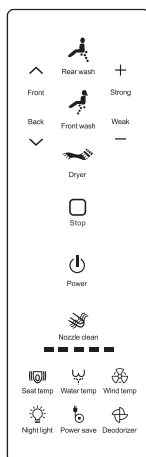

Nuotolinio valdymo pultas

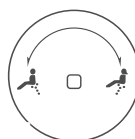

Valdymo ratukas

◆ Pasiruošimas

1. Atsukite vandens padavimo vožtuvą

2. Įsitikinkite, kad prietaisas prijungtas prie elektros tinklo ir šviečia saugiklio lemputė.

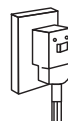

3. Įsitikinkite, kad valdymo ratukas šviečia.

4. Jeigu valdymo ratukas nešviečia, paspauskite valdymo ratuką.

◆ Kaip naudoti?

Atsisėskite ant sėdynės

Kai atsisėsite, sėdėjimo jutiklis bus aktyvuotas.

Jeigu įjungta oro gaivinimo funkcija įjungta, oro gaivinimas veiks automatiškai.

Plovimo ir džiovinimo funkcijos veikia tik sėdint ant dangčio.

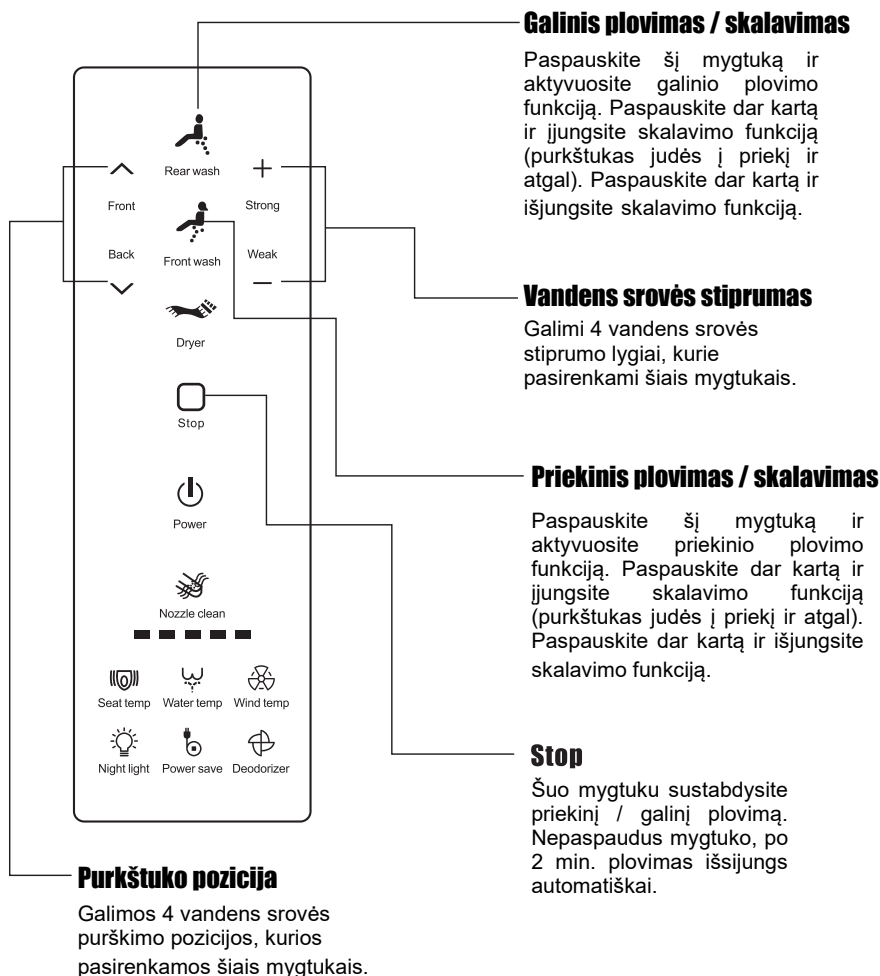

Pastaba. Jeigu įjungta skalavimo funkcija, purkštuko pozicijos reguliuoti negalima.

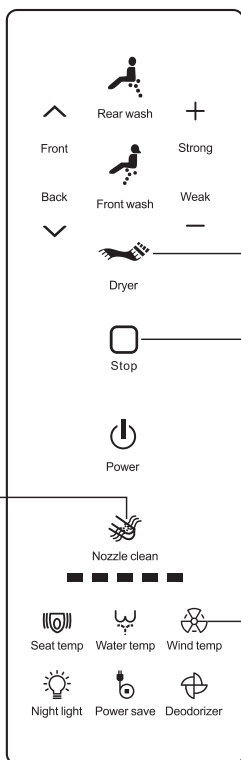

Džiovinimas

Paspauskite šį mygtuką tam, kad pradėtumėte džiovinimą šiltu oru.

Stop

Šuo mygtuku sustabdykite džiovinimą šiltu oru. Jeigu nepaspausite „Stop“ mygtuko, po 4 min. džiovinimas išsijungs automatiškai.

Džiovinimo temperatūra

Yra 4 šilto oro temperatūros lygiai, kurie pasirenkami šiais mygtukais.

Purkštukų valymas ir plovimas

Paspauskite  ir purkštukai bus nuplauti vandens srove. Pakartotinai paspauskite šį mygtuką, tam kad išlištų priekinio ir galinio plovimo purkštukai. Kuomet purkštukas išlindęs, jį galite išvalyti arba pakeisti nauju.

- * Purkštukų valymo mygtukas veikia, tik tuomet, kai ant tualetu nėra sėdima.
- * Purkštukai automatiškai nuplaunami prieš pradėdant naudoti priekinį arba galinį apiplovimą.

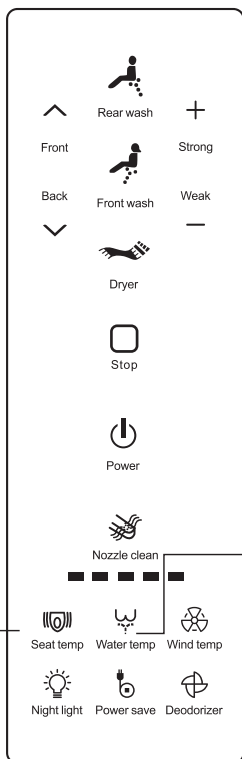

Vandens temperatūra

Vandens temperatūra gali būti nustatoma 4 lygiais: vandentiekio temp., 33°C, 36°C ir 39°C.

Vandentiekio temp. reiškia, kad vanduo nėra šildomas.

Kiekvieną kartą paspaudus mygtuką, nustatomas kitas lygis.

Sėdynės temperatūros reguliavimas

Sėdynės temperatūra gali būti nustatoma 4 lygiais: kambario temp., 33°C, 36°C ir 39°C.

Kambario temp. reiškia, kad sėdynė nėra šildoma.

Kiekvieną kartą paspaudus mygtuką, nustatomas kitas lygis.

Pastaba. Tam, kad būtumėte apsaugoti nuo nudegimų, sėdynės temperatūra bus automatiškai sumažinta iki žemiau kaip 35°C, jeigu sėdėsite ilgiau nei 10 min.

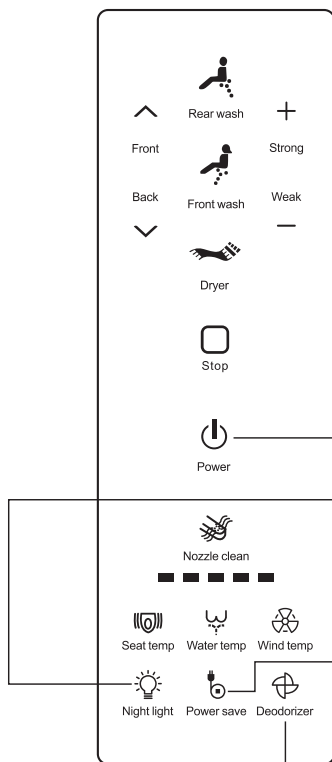

Ijungimas / Išjungimas

Paspauskite šį mygtuką tam, kad išjungtumėte arba išjungtumėte įrenginį. Įjungti galite paspaudus bet kurį mygtuką.

Naktinis apšvietimas

Paspauskite šį mygtuką tam, kad įjungtumėte apšvietimą. Paspauskite dar kartą, tam kad apšvietimas būtų išjungtas.

Energijos taupymas

Paspauskite šį mygtuką ir įjungsite energijos taupymo funkciją. Paspauskite mygtuką dar kartą ir funkcija bus išjungta.

Jeigu energijos taupymo funkcija yra įjungta, ji aktyvuosis 1,5 min po to, kai nulipsite nuo tualetu sėdynės - sėdynės temperatūra bus nustatyta ties 25°C.

Dezodorantas

Paspauskite šį mygtuką ir dezodoranto funkcija bus aktyvuota - pradės šviesti indikatorius lemputė. Paspauskite dar kartą ir funkcija bus išjungta.

*Funkcija veikia tik tuomet, kai yra sėdima + 90 sekundžių nulipus nuo sėdynės.

*Funkcija neveikia, kuomet yra įjungta džiovavimo funkcija.

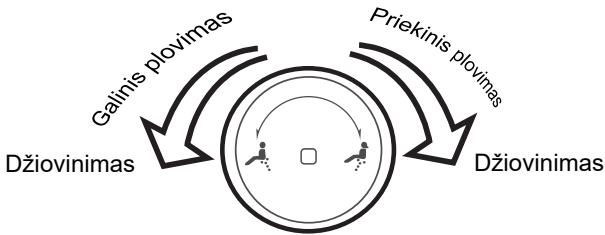

- 1) Kuomet įrenginys yra išjungtas, valdymo ratukas nešviečia. Įrenginys bus įjungtas, jeigu pasuksite arba paspausite ratuką. Nenaudojant, įrenginys pereina į budėjimo režimą.
- 2) Įrenginiui esant budėjimo režime ir nesėdint ant sėdynės, sukinėjant ratuką, funkcijos neveiks.
- 3) Valdymo ratukas padeda veikti tik kuomet atsisėdama at sėdynės. Pasukus ratuką į priekį vieną kartą, įsijungs priekinio plovimo funkcija su džiovinimu (*plovimas vyks 1 minutę, po to automatiškai įsijungs džiovinimo funkcija ir veiks 2 minutes*). Jeigu ratukas bus pasuktas į priekį dar kartą, tuomet priekinis plovimas sustos ir pradės veikti džiovinimo funkcija.
- 4) Valdymo ratukas padeda veikti, tik kuomet atsisėdama at sėdynės. Pasukus ratuką atgal vieną kartą, įsijungs galinio plovimo funkcija su džiovinimu (*plovimas vyks 1 minutę, po to automatiškai įsijungs džiovinimo funkcija ir veiks 2 minutes*). Jeigu ratukas bus pasuktas atgal dar kartą, tuomet galinis plovimas sustos ir pradės veikti džiovinimo funkcija.
- 5) Jeigu yra sėdima ant sėdynės ir veikia priekinio / galinio plovimo arba džiovinimo funkcija, paspauskite ratuką ir šių funkcijų veikimas sustos, o įrenginys pereis į budėjimo režimą.
- 6) Valdymo ratuką palaikykite nuspaudę 3 sekundes ir įrenginys išsijungs (*indikatoriaus lemputė nustos šviesti*).

UV sterilizacija *

Kuomet 15 sekundžių žmogaus kūnas neličia sėdynės paviršiaus, UV sterilizacija įsijungia automatiškai ir sterilizuoja purkštuką 3 minutes. Kas 4 valandas funkcija įsijungia pakartotinai.

Pastaba. Šios funkcijos veikimas skiriasi priklausomai nuo įrenginio konfigūracijos. Naktinio apšvietimo lemputė sumirksi 3 kartus, kuomet pradėdam UV sterilizacija. Šios funkcijos veikimo metu į UV šviesą nežiūrėkite tiesiogiai, nes visam laikui galite pažeisti savo akis.

Nuotolinio valdymo pulto kalibravimas

Jeigu netoliese yra daugiau nei vienas to paties gamintojo išmaniojo tualetų dangtis, gali būti, kad tuo pačiu nuotoliniu valdymo pultu bus valdomi keli įrenginiai. Tokiu atveju būtina valdymo pultą iš naujo sukalibruoti su įrenginiu.

Kai atliekate kalibravimą, privalote išjungti kitus netoliese esančius išmaniuosius tualetų dangčius.

1. Atjunkite įrenginį iš elektros tinklo.
2. Pultelyje paspauskite „Back“ ir „Weak“ mygtukus vienu metu ir laikykite kol pradės mirksėti indikatorius lemputė.
3. Įjunkite įrenginį per 5 sekundes.
4. Kalibravimas yra baigtas, kuomet nuotolinio valdymo indikatorius nustoja mirksėti.

Pastaba. Jeigu kalibravimo veiksmų nespėsite atlikti per 10 sekundžių, kartokite iš naujo.

Garso signalas

Signalas 1 kartą: Atsisėdote and tualetų sėdynės, prieinamos visos funkcijos.

Signalas 2 kartus: Atsistojote nuo tualetų sėdynės, prieinama dalis funkcijų.

Signalas 3 kartus arba daugiau: Reiškia įrenginio klaidą.

Priminimas.

Garsinis signalas veikia tik tada, kai naudojate valdymo pultą, valdymo panelę arba kai įrenginys yra įjungamas.

◆ Problemų sprendimas ◆

SITUACIJA	PRIEŽASTIS	SPRENDIMAS
Įrenginys neįsijungia	Įrenginys neprijungtas prie elektros srovės	Patikrinkite ar elektros kištukas gerai įjungtas, paspauskite „reset“ mygtuką ant saugiklio dėžutės
Plovimo metu neteka vanduo	Per mažas slėgis vandentiekio sistemoje	Sukelkite vandens slėgį
	Užsikimšo vandens filtras	Pagal instrukciją išvalykite vandens filtrą
Nepakankamai šiltas vanduo	Neteisingi vandens temperatūros nustatymai	Pakeiskite nustatymus
Nešildo sėdynė	Neteisingi nustatymai arba įjungta energijos taupymo funkcija	Pakeiskite nustatymus
Sėdynė ir dangtis nestabilūs	Atsipalaidavo tvirtinimo varžtai	Stipriau priveržkite varžtus
Neveikia nuotolinis valdymo pultas	Išsikrovė baterijos	Pakeiskite baterijas
Nereaguoja mygtukas	Mygtuko klaida	Perkraukite įrenginį
Vandens pratekėjimas	Įrenginys nepakankamai sandariai prijungtas prie vandentiekio	Iš naujo prijunkite vandens tiekimo vamzdžius, naudokite sandarinimo medžiagas

Įrenginio priežiūra

• Įrenginio valymas

- ◆ Įsitinkinkite, kad elektros kištukas yra atjungtas.
- ◆ Naudokite švelnią drėgną šluostę. Nešvarumai turi būti nuvalomi kaip įmanoma greičiau. Jeigu nešvarumai valomi sunkiai, galite naudoti tik neutralius valiklius.

• Purkštukų valymas ir priežiūra

- ◆ Paspauskite purkštukų valymo mygtuką ir purkštukas išlįs.

Purkštukus valykite dantų šepetėliu.

Pastaba. Valymui nenaudokite metalinių šepetėlių.

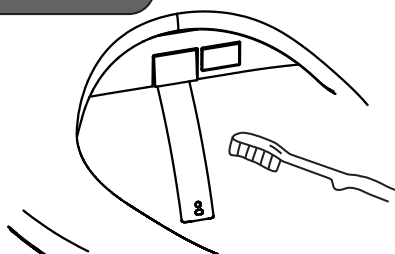

• Įrenginio nuėmimas

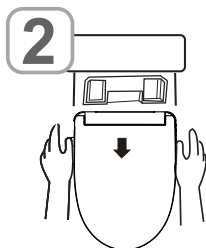

Kai reikia įrenginį nuimti nuo klozeto, nuspauskite atlaisvinimo mygtuką ir tuo pačiu metu traukite į save.

• Filtro valymas

Kuomet sumažėja vandens srovė plovimo metu, reikia išvalyti filtrą.

1 Sustabdykite vandens padavimą

Pastaba. Neišiminkite filtro nesustabdžius vandens tiekimo.

-- Kitaip užliesite patalpas vandeniu.

2 Ištraukite filtrą

Nuimkite tualetu dangtį nuo keramikos ir apverskite dugnu į viršų. Plokščiu atsuktuvu atsukite filtrą taip, kaip parodyta žemiau esančiame paveiksle.

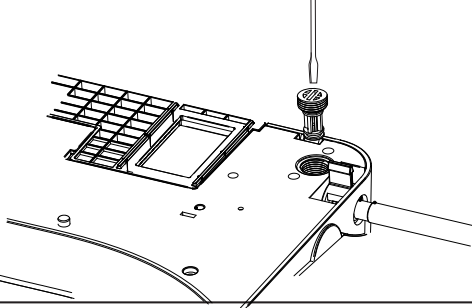

3 Išvalykite filtrą

Filtrą plaukite tekančiu vandeniu ir valykite dantų šepetėliu.

Pastaba. Nenaudokite jokių valiklių, plaukite tik vandeniu.

Nenaudokite perteklinės jėgos valymo metu, kitaip deformuosite arba sugadinsite filtrą.

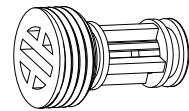

4 Įstykite filtrą

Iš naujo įdėkite filtrą tokiu pačiu principu kaip ir buvo išimtas.

Pastaba. Atnaujinkite vandens tiekimą ir įsitinkinkite, kad nėra vandens pratekėjimo.

● Baterijų pakeitimas

- ◆ Kuomet baterijos išsikrauna, nuotolinis valdymo pultas pasidaro neįjautrus arba visai neveikia. Tuomet baterijos privalo būti pakeistos.

※ Pastaba.

Teigiamas ir neigiamas baterijų poliai turi būti teisingose pusėse (neigiamas polius turi rėntis į spyruoklę).

Naujos ir senos baterijos negali būti maišomos.

Naudokite „alkaline“ AAA tipo baterijas (2 vnt.).

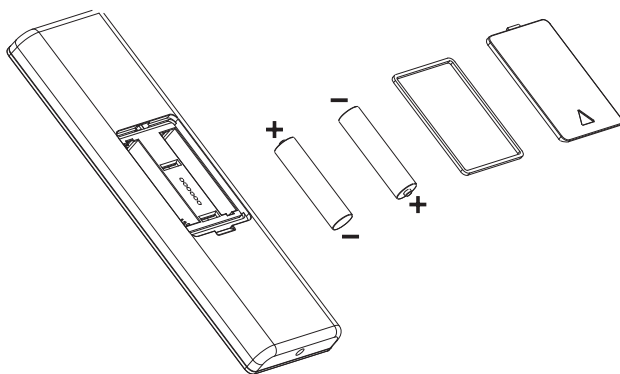

Priedai

Įrenginio specifikacija

Aplinkos temperatūra		4°C-40°C	
Vandentiekio vandens temperatūra		5°C-35°C	
Standartinė vardinė įtampa		<input type="checkbox"/> AC220V 50HZ	<input type="checkbox"/> AC120V 60HZ
Standartinė vardinė galia		1200 W	1200 W
<small>(tipinė vandentiekio vandens temp. 15°C +/-5°C)</small>			
Maitinimo laido ilgis		1,5 m	
Plovimo įranga	Vandens slėgis	0,06 Mpa (tekantis) – 0,75 Mpa (stovintis).	
	Vandens srovė	4 pasirenkami lygiai	
	Vandens temperatūra	4 lygiai: vandentiekio temp., 33°C, 36°C, 39°C	
	Saugumo įranga	Temperatūros jutiklių sistema, apsaugos nuo perkaitimo sistema, vandens ir elektros izoliacijos sistema, degimui atsparios medžiagos	
	Galinis plovimas	0,4-0,6 L/min. (vandens slėgis ≥ 0,15 MPa)	
	Priekinis plovimas	0,4-0,65 L/min. (vandens slėgis ≥ 0,15 MPa)	
Sėdynės šildymo įranga	Sėdynės temperatūra	4 lygiai: kambario temp., 33°C, 36°C, 39°C	
	Saugumo įranga	Temperatūros jutiklių sistema / lydusis saugiklis	
Šilto oro džiovintuvas	Šilto oro temperatūra	4 lygiai: 35°C, 42°C, 48°C, 54°C (šilto oro srauto temperatūra priklauso nuo aplinkos temperatūros, todėl nurodyti dydžiai tik orientacinio pobūdžio)	
	Saugumo įranga	Temperatūros atstatymo jungiklis / lydusis saugiklis	
Dezodorantas		Katalizatoriaus dezodoranto dėžutė	
Nuotolinio valdymo pultas		Yra	

◆ Komponentų sąrašas ◆

Dėžėje turi būti supakuoti šie komponentai:

- 1 išmanusis tualetų dangtis
- 1 instrukcija
- 1 vandens padavimo vamzdelis
- 1 tvirtinimo rėmelis
- 2 metalinės tarpinės
- 2 tvirtinimo varžtai
- 2 guminės kišenės su vežle
- 1 filtras
- 1 Užspaudėjas
- 1 nuotolinio valdymo pultas (įskaitant tvirtinimo rėmelį ir dvigubą lipnią juostelę)

ĮSPĖJIMAS

1. Šis įrenginys nėra skirtas žmonėms su fizine ar protine negalia bei žmonėms, kurie neturi patirties ir žinių (įskaitant vaikus). Už šių žmonių saugumą atsakingi asmenys privalo prižiūrėti naudojimosi metu arba apmokyti kaip saugiai naudotis įrenginiu.
2. Vaikai turi būti prižiūrimi tam, kad nežaistų su įrenginiu.
3. Jeigu elektros maitinimo laidas yra pažeistas, jis privalo būti pakeistas tik kvalifikuotų specialistų.

● Garantijos sąlygos

Gaminiui suteikiama 2 metų garantija. Ši naudojimo atmintinė yra instrukcija, nusakanti kaip laikytis garantinių įsipareigojimų. Pardavėjas neatsakys ir nekompensuos žalos asmeniui ar turtui, jeigu nebus laikomasi šioje atmintinėje aprašomų instrukcijų.

Kilus problemoms su vandentiekio sistema ar elektros jungtims, įpareigojame kreiptis į atitinkamos srities kvalifikuotus specialistus.

Pastaba. Garantija negalioja, jeigu gaminyje sugedo dėl to, kad:

- 1) naudojant ar montuojant įrenginį nebuvo laikomasi šioje instrukcijoje numatyto, naudojimo ir montavimo taisyklių, saugumo priemonių ir reikalavimų;
- 2) gedimai atsirado dėl vandentiekio ar elektros sistemos sutrikimų Jūsų namuose;
- 3) buvo padaryti tyčiniai ar netyčiniai mechaniniai pažeidimai eksploataavimo, montavimo ar transportavimo metu;
- 4) gedimai atsirado dėl netinkamos kokybės vandens (*pvz. dėl kalkių nuosėdų, rūdžių ar užteršimo kietosiomis dalelėmis*);
- 5) įrenginys buvo modifikuotas ar naudojamas ne pagal paskirtį;

Išmanusis tualetų dangtis
Importuotojas: UAB "SWS projects"
Adresas: Oršos 7-404, Vilnius
Tel.: +370 615 33303
Kilmės šalis: Kinija