

Ši instrukcija skirta modeliui SWS-T5

Pastaba: Prieš montavimą ir naudojimą atidžiai perskaitykite šią instrukciją.  
Laikykitės šioje gaminio instrukcijoje nurodytų įspėjimų ir taisyklių.

# Turinys

Saugumo reikalavimai	-----	1
Įspėjimai	-----	3
Valdymo pultelio instrukcija	-----	6
Automatinis atidarymas/uždarymas	-----	9
Montavimas	-----	12
Montavimo patikrinimas	-----	18
Įrenginio priežiūra	-----	22
Gedimų diagnostika	-----	24
Produkto specifikacija	-----	27
Garantijos sąlygos	-----	28

# Saugumo reikalavimai

Naudojant elektroninius gaminius, ypač kai šalia yra vaiku, būtina laikytis saugaus naudojimo taisyklių. Prieš įrengiant ir naudojant gaminį, perskaitykite visas taisykles.



Pavojinga - norint sumažinti elektros smūgio tikimybę:

1. Negalima laikyti ar palikti gaminio vietoje, kur jis gali sušlapti.
2. Nemerkite nuotolinio valdymo pulto į vonią, kriauklę ar kitus skysčius.
3. Nepurškite vandens ant gaminio ar kištuko dalies.



Įspėjimas – Siekiant išvengti nelaimingų atsitikimų (nudegimų, elektros smūgio, gaisro ir sužalojimų):

1. Žmonės, kurie yra labiau jautrūs temperatūrai, pavyzdžiui, vaikai arba naudotojai, turintys apatinių galūnių paralyžių, privalo naudotis gaminiu tik prižiūrimi kitų. Temperatūrą nustatykite į žemiausią lygį arba išjunkite tualetu dangčio šildymo funkciją.
2. Šis gaminys skirtas tik funkcijoms, nurodytoms šioje instrukcijoje. Nenaudokite pagalbinių įrenginių, kurių nerekomenduojame.
3. Jei gaminio laidas ar kištukas yra pažeistas, sugedęs arba įkritęs į vandenį, nustokite jį naudoti. Susisiekiite su pardavėju patikrinimui ar remontui.
4. Įsitinkite, kad laidai nėra paveikti karščio.
5. Nenaudokite šio gaminio būdami apsnūdę ar miegodami.
6. Nemeskite ir nekiškite jokių daiktų į gaminio angas ar vandens vamzdžius.
7. Nenaudokite šio gaminio lauke.
8. Šis prietaisas nėra skirtas naudoti asmenims (įskaitant vaikus), turintiems sumažėjusį fizinį, jutiminį ar protinį pajėgumą arba neturintiems patirties ir žinių, nebent jiems būtų suteikta priežiūra ar instruktažas, kaip naudotis prietaisu, atsakingo asmens.
9. Vaikus reikia prižiūrėti, kad jie nežaistų su prietaisu.
10. Jei tiekimo laidas yra pažeistas, jį turi pakeisti gamintojas, jo aptarnavimo agentas ar kita kvalifikuota įgaliota įmonė, siekiant išvengti pavojaus.





**Laikytės šių saugumo reikalavimų**

# Saugumo reikalavimai



Įsitinkinkite,  
kad laikotės  
reikalavimų !

Prašome perskaityti ir tinkamai naudoti. Čia pateiktos priemonės yra svarbios jūsų saugumui!

## Žymėjimų reikšmės

 Įspėjimas	Ignoruojant šį ženklą ir netinkamai naudojant gaminį, gali kilti rimtų sužalojimų ar mirties pavojus.
 Pranešimas	Ignoruojant šį ženklą ir netinkamai naudojant gaminį, gali būti padaryta asmeninė žala arba sugadintas turtas.

## Piktogramų pavyzdžiai ir aprašymai

	Tai reiškia, kad veiksmas yra neleistinas ir draudžiamas. (Kairėje esantis pav. nurodo, kad ardymas yra draudžiamas)
	Tai reiškia, kad tai privaloma ir draudžiama nesilaikyti. (Kairėje esantis pav. rodo, kad būtina laikytis nurodymo)

## Įspėjimas



Neaptaškykite  
vandeniu

### Nepilkite vandens ar valiklio ant gaminio korpuso ar elektros kištuko.

- Tai gali sukelti gaisrą arba elektros smūgį.
- Tai gali sukelti unitazo įtrūkimą, pažeidimą ar vandens prasiskverbimą į patalpą.

Tai elektrinis gaminy, todėl jo nemontuokite vietoje, kur lengvai gali sušlapti ar esant dideliame drėgnumui. Jei naudojate vonios kambaryje, įrenkite ventiliatorių arba ventiliacijos angą, kad užtikrintumėte tinkamą oro cirkuliaciją.

Lizdą elektros instaliacijai paruoškite taip:

- a. Naudokite jautrų ir greitą nuotėkio jungiklį (srovės nuotėkis mažiau nei 15 mA) arba izoliuotą transformatorių (1,5–3 kVA) apsaugai.
- b. Lizdas turi būti bent 0,3 m aukštyje nuo grindų ir kuo toliau nuo vonios.



**Gaminio laidas turi būti įžemintas ir prijungtas prie įžeminimo laido.**  
Jei įžeminimo nėra, gali kilti elektros smūgio pavojus.

**Pastaba:** Šiame kontekste įžeminimas reiškia įžeminimo varžą, mažesnę nei 100 Ω, o skirstomojo skydo įžeminimo laidas turi būti varinis, kurio skersmuo yra ne mažesnis kaip 1,6 mm.

Naudojant vonios kambaryje, įsitinkinkite, kad elektros kištukas yra apsaugotas nuo vandens silikono gelio sluoksniu. \*Tai gali sukelti gaisrą arba elektros smūgį.



## Įspėjimai



Draudžiama naudoti drėgnose vietose.

Nemontuokite šio gaminio drėgnose vietose, tokiose kaip dušo patalpos. Tai gali sukelti gaisrą arba elektros smūgį.



Neišardyti

Griežtai draudžiama savavališkai ardyti, taisyti ar modifikuoti gaminį.



Draudžiama

Nenaudokite gaminio, kai jis sugedęs. Nedelsdami išjunkite maitinimo kištuką, uždarykite vandens padavimo vožtuvą ir sustabdykite vandens tiekimą, jeigu:

- Gaminys leidžia vandenį
- Gaminys turi įtrūkimų
- Atsirado nenormalūs garsai ar kvapai
- Tualetas užsikimšęs
- Gaminys skleidžia dūmus
- Gaminys neįprastai įkaista



Draudžiama

Nenaudokite nepriveržo ir nestabilaus elektros lizdo.



Draudžiama

Nenaudokite kitų vandens šaltinių, išskyrus vandentiekio vandenį.



Nesinaudokite šlapiomis rankomis

Nekiškite ir neištraukite maitinimo kištuko šlapiomis rankomis.



Draudžiama

Prašome nepažeisti maitinimo laido ar jungties linijos.

Nepaisant gaminio pažeidimų ir toliau jį naudojant, gali kilti gaisras, elektros smūgis arba trumpasis jungimas.

Jei maitinimo laidas yra pažeistas, jį turi remontuoti tik kvalifikuotas specialistas.



Draudžiama

Nesujunkite laidų ir nenaudokite prailginimo laidų, nes tai gali sukelti perkaitimą, gaisrą ar elektros smūgį.



Draudžiama

Nenaudokite kito maitinimo šaltinio, išskyrus AC 220–240 V.



## Dėmesio



**Atsargiai – nudegimų rizika dėl aukštos temperatūros:**

Sėdint ant tualetu ilgą laiką, sureguliuokite tualetu temperatūrą į žemą lygį arba išjunkite šildymą. Naudojantis šildomu tualetu ir šiltu oro džiiovintuvu, nustatykite tualetu temperatūrą į normalią padėtį ir sureguliuokite šilto oro temperatūrą į žemą lygį.

- Vaikams ir pagyvenusiems asmenims, kurie patys negali tinkamai nusistatyti temperatūros.
- Asmenims su ribotu mobilumu, pvz. ligoniams ar neįgaliesiems.
- Asmenims, vartojusiems migdomuosius vaistus (miego tabletes, vaistus nuo peršalimo), apsvaigusius nuo alkoholio ar pervargusius.

## Dėmesio



Smoking  
prohibited

Nelaikykite cigarečių ar kitų atviros ugnies šaltinių šalia gaminio.  
Tai gali sukelti gaisrą.



Draudžiama

- Neįkiškite pirštų ar kitų daiktų į šilto oro išleidimo angą ir neužblokuokite jos.

- Neuždenkite šilto oro išleidimo angos rankomis.

- Neuždenkite šilto oro išleidimo angos drabužiais.



Draudžiama

Prašome nenaudoti stiprios jėgos ar smūgių.

Nestovėkite ant tualetto, dangčio ar vandens

bakelio, taip pat nedėkite ant jų sunkių daiktų.



Draudžiama

Įrenginio valymui naudokite atskiestą virtuvinį ploviklį (neutralų).

**Nenaudokite šių produktų:** tualetto valiklių, buitinių valiklių, benzino, sakų, valymo miltelių, nailoninių šepetėlių ir pan.

• Tai gali pažeisti plastiką, sukelti deformacijas, įtrūkimus ir sužaloti.

• Tai gali pažeisti vandens vamzdį ir sukelti vandens nuotėkį.



Draudžiama

Atidarius įleidimo kampinį vožtuvą, nenuimkite įleidimo filtro ir prie jo pritvirtinto drenažo kištuko.

• Gali sukelti vandens nuotėkį.



Laikykites

Nelankstykite ir nepažeiskite vandens padavimo žarnos.



Draudžiama

Nepilkite kitų medžiagų ir nenuleiskite jų vandeniu.

- Nes gali užsikimšti vandens bakelis ir išsilieti nuotekos.

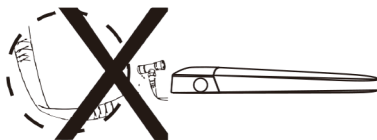



Laikykitės

Kai gaminys ilgą laiką nenaudojamas, ištraukite maitinimo kištuką.

- Saugumo sumetimais visada ištraukite maitinimo kištuką.
- Prieš vėl naudojant, praleiskite vandenį, nes stovintis vanduo gali sukelti koroziją ir sukelti odos sudirginimą.



Laikykitės

Atsiradus vandens nuotėkiui, uždarykite vandens įleidimo kampinį vožtuvą, kad sustabdytumėte vandens tiekimą.



Laikykitės

Apsaugokite nuo pažeidimų, kuriuos gali sukelti užšalimas.

Laikykite šiltą tualetu patalpos temperatūrą.



Laikykitės

Montuodami įleidimo filtrą, įsitinkite, kad jis tvirtai prisuktas.



Laikykitės

### **Įkiškite maitinimo laido kištuką.**

Prieš naudodami, įsitinkite, kad maitinimo laido kištukas yra visiškai įkištas ir tvirtai prigludęs prie lizdo, be jokio laisvumo. Priešingu atveju dėl perkaitimo gali kilti gaisras.

Jei šio gaminio ilgą laiką nenaudosite, ištraukite maitinimo kištuką.



Laikykitės

### **Kai tualetas užsikemša, ištraukite maitinimo kištuką ir naudokite vamzdžių valymo priemonę, kad pašalintumėte užsikimšimą.**

- Jei maitinimo kištukas nebus ištrauktas, gali įsijungti automatinis plovimas, dėl kurio nuotekos gali išsilieti ir užtvindyti patalpą.



Laikykitės

### **Neleiskite gaminiui būti tiesioginiuose saulės spinduliuose.**

- Tai gali sukelti spalvos blukimą, senėjimą ar įtrūkimus.



Laikykitės

### **Naudokite tik komplekte esančią vandens padavimo žarną.**

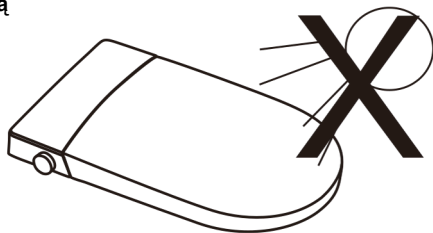

# Valdymo pultelio instrukcija

## MAITINIMAS

Paspauskite šį mygtuką, kad įjungtumėte arba išjungtumėte maitinimą.

## DŽIOVINIMAS

Sėdint paspauskite šį mygtuką, kad pradėtumėte džiovinimą. Šiltas oro srautas automatiškai išsijungs po 3 minučių.

## STOP

Galite sustabdyti „Galinio plovimo“, „Moteriško plovimo“, „Džiovinimo“ ir kitas vykdomas funkcijas.

## APIPLOVIMAS

Paspauskite šį mygtuką sėdėdami ir galinio plovimo purkštukas purkš nustatytoje padėtyje 2 minutes, po to automatiškai sustos.

## NULEIDIMAS

Paspauskite šį mygtuką, jei norite nuleisti vandenį.

## MOTERIŠKAS PLOVIMAS

Paspauskite šį mygtuką sėdėdami, ir moteriško plovimo antgalis purkš nustatytoje padėtyje 2 minutes, po to automatiškai sustos.

## SROVĖS STIPRUMAS

Padaidinkite vandens srovės stiprumą. Galima nustatyti silpną, vidutinį, stiprų arba labai stiprų režimą.

## NAKTINĖ LEMPUTĖ

Naktinę lemputę galima įjungti arba išjungti, kai prietaisas yra įjungtas.

## Į PRIEKĮ

Paspauskite šį mygtuką „Galinio“ arba „Moteriško“ plovimo metu, kad sureguliuotumėte purkštuko padėtį.

## SROVĖS STIPRUMAS

Sumažinkite vandens srovės stiprumą. Galima nustatyti silpną, vidutinį, stiprų arba labai stiprų režimą.

## PURKŠTUKO VALYMAS

Purkštukas išlenda ir leidžia vandenį jo nuvalymui.

## ATGAL

Paspauskite šį mygtuką „Galinio“ arba „Moteriško“ plovimo metu, kad sureguliuotumėte purkštuko padėtį.

## Vandens temperatūra

Vandens temperatūrą galima reguliuoti 4 lygiais:

Pirmas lygis: vandentiekio,  
Antras lygis: apie 33 °C,  
Trečias lygis: apie 36 °C,  
Ketvirtas lygis: apie 39 °C.

## Sėdynės temperatūra

Sėdynės temperatūrą galima reguliuoti 4 lygiais:

Pirmas lygis: aplinkos temperatūra,  
Antras lygis: apie 33 °C,  
Trečias lygis: apie 36 °C,  
Ketvirtas lygis: apie 39 °C.

## Džiovinimo temperatūra

Džiovinimo vėjelio temperatūrą galima reguliuoti 4 lygiais:

Pirmas lygis: aplinkos temperatūra,  
Antras lygis: apie 33 °C,  
Trečias lygis: apie 36 °C,  
Ketvirtas lygis: apie 39 °C.

Šie mygtukai skirti tik modeliams su pakėlimo funkcija

## DANGTIS

Paspauskite šį mygtuką, ir sėdynės dangtis automatiškai atsідarys, paspauskite dar kartą – dangtis automatiškai užsідarys.

## SĖDYNĖ

Paspauskite šį mygtuką, ir sėdynė automatiškai atsідarys, paspauskite dar kartą – sėdynė automatiškai užsідarys.

## VALDYMO PULTELIO KODAVIMAS

Pasukite valdymo ratuke į galinio plovimo funkcijos režimą ir laikykite apie 3 sekundes. Išgirdę garso signalą, paspauskite bet kurį nuotolinio valdymo pulto mygtuką, kad užbaigtumėte pulto susiejimą su įrenginiu.

Pastaba: Jei nuotolinio valdymo pultas nereaguoja iš pirmo karto, atlikite susiejimo procedūrą dar kartą.



# Šoninio valdymo mygtuko naudojimo instrukcija



Ijungimas/išjungimas: ilgai paspauskite mygtuką (daugiau nei 3s).  
Galinio plovimo režimas: pasukite mygtuką į dešinę.  
Moteriško plovimo režimas: pasukite mygtuką į kairę.  
Sustabdymas: vieną kartą paspauskite mygtuką.  
Vandens nuleidimas: greitai paspauskite mygtuką 2 kartus (per 0,7s).  
Šilto oro džiovinimas: greitai paspauskite mygtuką 2 kartus, kai sėdite.

- Pasukus mygtuką vieną kartą į kairę, įjungiamas moteriško plovimo režimas.
- Pakartotinai pasukus į kairę, įjungiamas judančio masažo režimas.
- Paspaudus mygtuką, funkcija sustabdoma.
- Pasukus mygtuką vieną kartą į dešinę, įjungiamas galinio plovimo režimas.
- Pakartotinai pasukus į dešinę, įjungiamas judančio masažo režimas.
- Paspaudus mygtuką, funkcija sustabdoma.

## Funkcijų valdymas

### **Automatinio vandens nuleidimo funkcijos nustatymas, kai sėdynės dangtis uždarytas**

Vienu metu paspauskite „Dangčio atidarymo“ ir „Nuleidimo“ mygtukus, kad įjungtumėte arba išjungtumėte vandens nuleidimo funkciją esant uždarytam dangčiui. Jei išgirsite vieną signalą, funkcija išjungta, o jei išgirsite du signalus, funkcija įjungta.

### **Vandens nuleidimo kojos jutikliu funkcijos įjungimas/išjungimas**

Vienu metu paspauskite „Dangčio atidarymo“ ir „Džiovinimo“ mygtukus, kad pasirinktumėte vandens nuleidimo kojos jutikliu režimą. Jei išgirsite vieną signalą - funkcija išjungta, o jei išgirsite du signalus, ji įjungta.

### **Dangčio atidarymo pėdos jutikliu funkcijos įjungimas/išjungimas**

Vienu metu paspauskite „Dangčio atidarymo“ ir „Galinio plovimo“ mygtukus, kad šią funkciją. Jei išgirsite vieną signalą - funkcija išjungta, o jei išgirsite du signalus, ji įjungta.

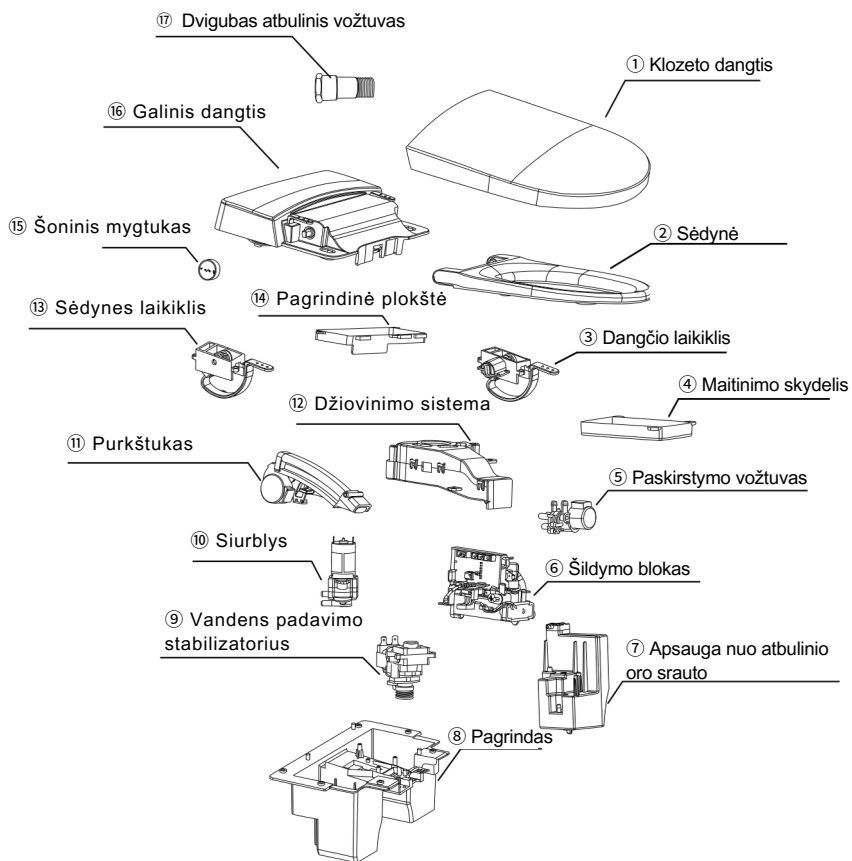

- |                        |                                    |                       |                                |
|------------------------|------------------------------------|-----------------------|--------------------------------|
| 1 Klozeto dangtis      | 6 Šildymo blokas                   | 11 Purkštukas         | 15 Šoninis mygtukas            |
| 2 Sėdynė               | 7 Apsauga nuo atbulinio oro srauto |                       | 16 Galinis dangtis             |
| 3 Dangčio laikiklis    | 8 Pagrindas                        | 12 Džiovinimo sistema | 17 Dvigubas atbulinis vožtuvas |
| 4 Maitinimo skydelis   | 9 Vandens padavimo stabilizatorius |                       |                                |
| 5 Paskirstymo vožtuvas | 10 Siurblys                        | 13 Sėdynės laikiklis  |                                |
|                        |                                    | 14 Pagrindinė plokštė |                                |

# Automatinis dangčio ir sėdynės atidarymas/uždarymas

Pilnai automatinis pakėlimas

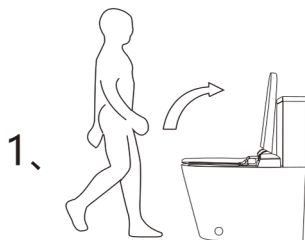

Kai tualetu dangtis ir sėdynė yra uždaryti ir žmogus priartėja prie jutiklio maždaug 40 cm atstumu, dangtis atsidaro automatiškai.  
(Ši funkcija veikia tik visiškai automatiniuose modeliuose.)

Sėdynės atidarymas kojos jutikliu

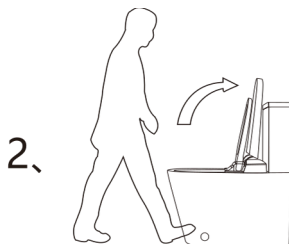

Sėdynė atsidaro automatiškai prikišus dešinę koją prie jutiklio.

Vandens nuleidimas kojos jutikliu



Vanduo nuleidžiamas taip pat kojos jutikliu.

Sėdynės uždarymas kojos jutikliu



Kai sėdynė yra pakelta, palietus kojos jutiklį, sėdynė automatiškai nusileis.

Automatinis dangčio uždarymas

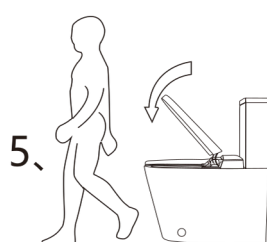

Dangtis automatiškai nusileidžia, kai žmogus 90 sek. nebūna jutiklio veikimo zonoje.

# Saugos reikalavimai ir būtini įrankiai montavimui

Montuojant kiekvieną jungtį priveržkite neviršydami 10 N·m maksimalaus sukimo momento. Prieš pirmąjį naudojimą būtina atlikti vandentiekio jungčių sandarumo testą. Montavimą ir priežiūrą turi atlikti tik kvalifikuotas specialistas.

Išmaniojo tualetu korpusas: ABS  
Vandentiekio temperatūra: 5–35 °C  
Darbinis slėgis: 0,06–0,6 MPa

## Saugos reikalavimai

Naudojamas vandens slėgis turi būti tarp 0,6–6 bar (60 ir 600 KPa). Jei tualetu korpuse likęs vanduo užšalo, prieš montuojant įrenginį palaikykite šiltoje patalpoje, kad vanduo atšiltų. Įrenginį prie vandentiekio prijunkite per trišakį vožtuvą.

## Būtini įrankiai montavimui

Atsuktuvas



Reguliuojamas raktas



# Detalių ir priedų sąrašas

Išmaus tualetu komplektacijoje turi būti šios detalės:

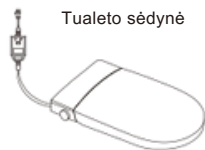

Tualetu sėdynė

Nuotolinio valdymo pultas



Užrakinama jungtis



Dekoratyvinis dangtelis



Dvigubas atbulinis vožtuvas



Varžtas



Instrukcija



Vamzdžio užsandaravimo žiedas



Varžto kišenė



Norint sumontuoti gaminį, jums taip pat prireiks šių papildomų detalių, kurias galima įsigyti techninės įrangos parduotuvėse:

- G1/2" dvigubo sriegio lankstaus padavimo vamzdelio (30–60 cm).
- G1/2" dvigubo sriegio vandens padavimo vamzdelio
- G1/2" dvigubo sriegio trišakis
- Filtravimo vožtuvo
- Atsuktuvo

Atsuktuvas



Filtravimo vožtuvas



30-60cm padavimo vamzdelis



Trišakis



(Prašome pirkti tik sertifikuotas detales)

Dangčio dalys:

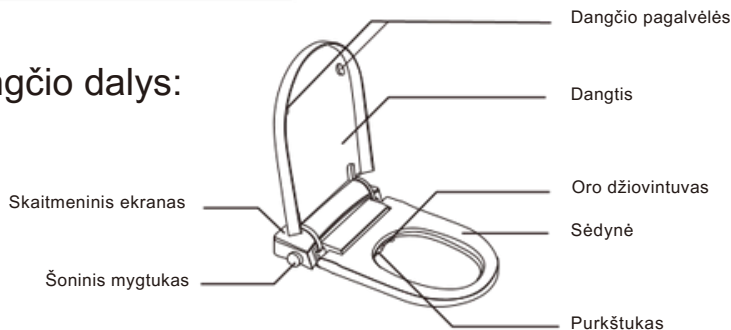

# Montavimas

1. Suderinkite dangtį su keramikos paviršiumi, kiškite kol išgirsite spragtelėjimo garsą.
2. Įkiškite du varžtus į tvirtinimo angas, įsukite juos ir uždėkite dvi pagalvėles.
3. Sujunkite permatomos spalvos vandens padavimo vamzdelį esantį dangčio plokštės nugaroje su vandens bakelio vamzdeliu.
4. Sujunkite baltą vamzdelį su baltu vandens bakelio vamzdeliu.

Įvykdžius aukščiau nurodytus montavimo veiksmus ir prieš pradėdami naudotis gaminiu būtina kruopščiai patikrinti visas jungtis.

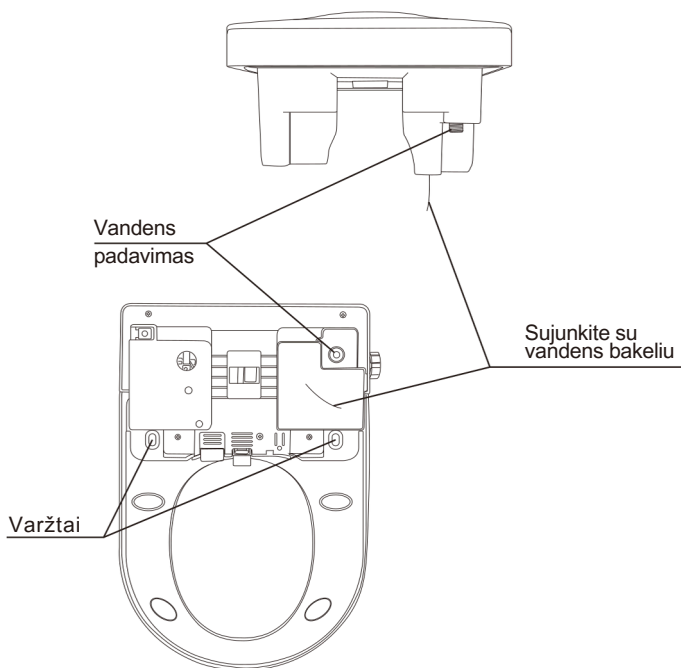

# Dangčio montavimas

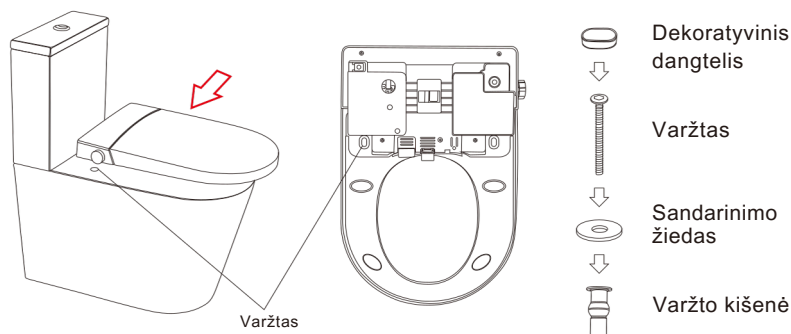

## Patarimai sėdynės montavimui ir nuėmimui

1. Montavimas: Uždėkite sėdynę ant tvirtinimo plokštės ir įsukite du varžtus, kaip parodyta kairiajame brėžinyje. Įdiegus sėdynę, išgirsite spragtelėjimą, rodantį, kad ji užfiksuota.
2. Nuėmimas: Atsukite du varžtus ir nuimkite tualetu sėdynės plokštę.

# Elektros ir vandens prijungimas

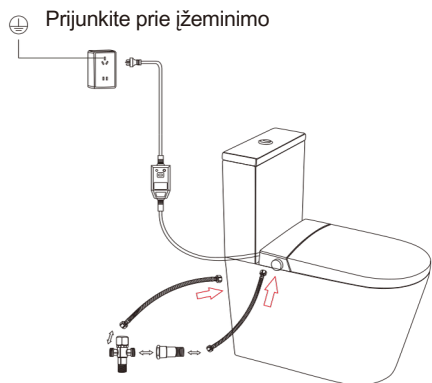

Prijunkite prie įžeminimo



⚠ Prijunkite prie įžeminimo

El. lizdo tipas ir vieta turi atitikti saugumo reikalavimus.

**Vandens padavimo vamzdžio montavimas:**  
Vandens vamzdis už tualetu sujungiamas prie filtro, o filtras sujungiamas su vandens padavimo vožtuvu.

**Vandens padavimo vamzdžių prijungimas:**  
Įprastai užtenka 60–80 cm ilgio vandens padavimo vamzdžio su G1/2" dvigubu sriegiu. Sandarinimui naudokite silikoninę tarpinę.

# Montavimo detalės

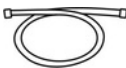
Nr.		Vnt.	Pav.
1	Montavimo instrukcija	1	
2	Dvigubas atbulinis vožtuvas	1	
3	Trišakis vožtuvas	1	
4	Sujungimo vamzdelis	2	

3 ir 4 dalis naudotojai turi įsigyti patys.

Galima naudoti tik sertifikuotas detales, suderinamas su šio gaminio vandens padavimo slėgiu. Montavimą ir priežiūrą privalo atlikti tik kvalifikuotas specialistas. Įrengimas turi atitikti galiojančius Lietuvos teisės aktų reikalavimus bei taikomus standartus.



# Montavimo principas

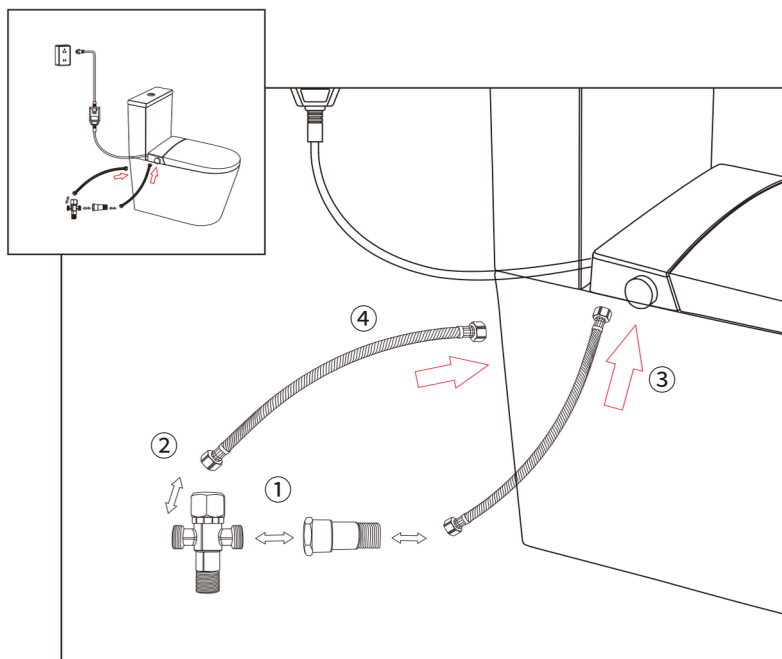

- ① Prijunkite trišakį vožtuvą prie dvigubo atbulinio vožtuvo.
- ② Prijunkite trumpą lankstų padavimo vamzdelį (20 cm) prie trišakio vožtuvo.
- ③ Prijunkite ilgą lankstų padavimo vamzdelį (30 cm) prie sėdynės vandens įvado.
- ④ Prijunkite esamą lankstų vandens padavimo vamzdį (tiekiantį vandenį į tualetu bakelį) prie trišakio vožtuvo.

# Montavimo eiga

## Užsukite vandens padavimo vožtuvą

Pirmiausia užsukite tualetu įvado vožtuvą vandentiekio linijoje.

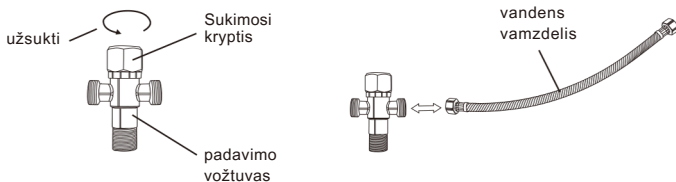

## Vandens padavimo montavimas

1. Numontuokite vandens padavimo žarną, prijungtą prie tualetu vandens bakelio.

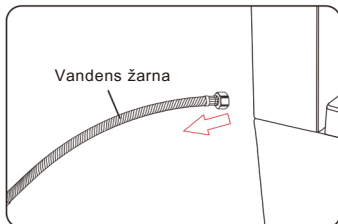

2. Sujunkite dvigubą atbulinį vožtuvą su trišakiu vožtuvu.

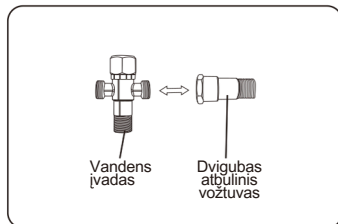

Jungtį pritvirtinkite taip, kad rodyklė būtų nukreipta į tualetą.

3. Prijunkite vandens padavimo žarną prie tualetu vandens bakelio.

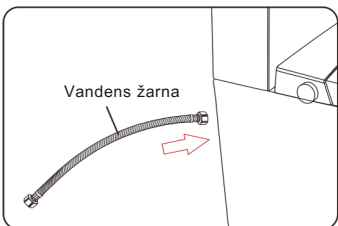

4. Sumontuokite jungiamąjį vamzdelį.

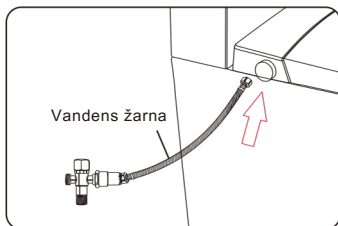

Jungčių veržles priveržkite ranka. Naudokite įrankį su tinkama jėga.

# Pajungimas į elektros tinklą

Galimi du pajungimo į elektros tinklą būdai:

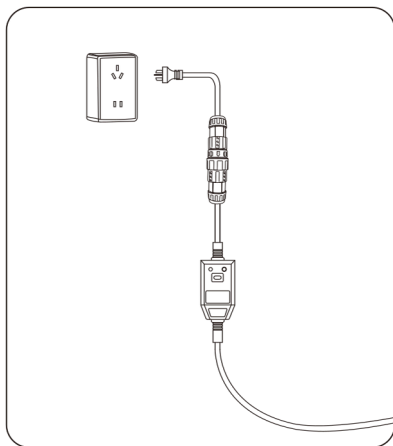

1. Per užrakinamą jungtį

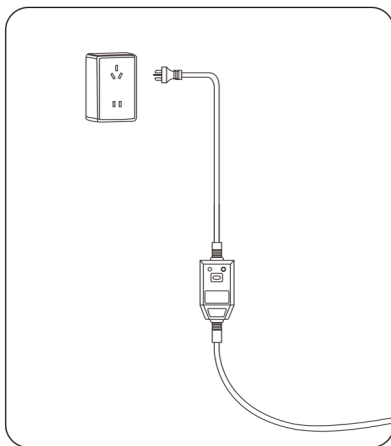

2. Per įprastą kištuką

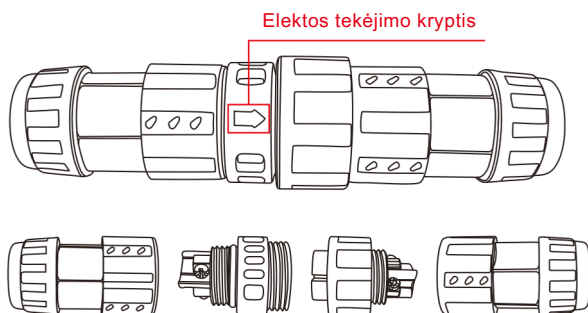

## Elektros laido prijungimas

Prijunkite fazinį laidą ir žeminimo laidą prie tualetų sėdynės dangčio naudodami užrakinamą jungtį (aviacinį kištuką). Tvirtai prisukite jungtį ir įjunkite jungiklį – sistema pradės veikti.

# Sumontavimo patikrinimas

## ① Patikrinkite, ar nėra nuotėkio

- Atsukite vandens įvado vožtuvą.
- Patikrinkite, ar nėra vandens nuotėkio prie tualetų įvado jungties.

Jei pastebėjote vandens nuotėkį, pirmiausia nustatykite tikslų jo šaltinį. Tada uždarykite tualetų įvado vožtuvą ir imkitės priemonių nuotėkio pašalinimui.

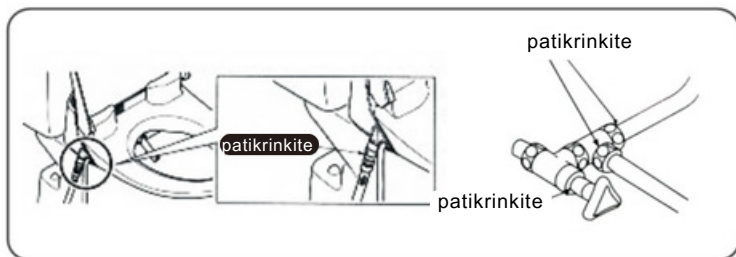

## ② Uždengite tualetą plėvele.

Uždengite tualetą plona plėvele, kad apsaugotumėte nuo aptaškymo vandeniu, jei taip atsitiktų bandomojo paleidimo metu.

## ③ Patikrinkite el. kištuką

Įkiškite kištuką į lizdą. Patikrinkite, ar maitinimo indikatorius lemputė mirksi (pradinė veiksmas). Ekranas turi mirksėti.

## ④ Paspauskite purkštuko valymo mygtuką

Pildykite vandenį į tualetų bakelį, kol vanduo pradės tekėti iš purkštuko. Tai turėtų užtrukti apie 1 minutę.

# Prieš naudojimą, patikrinkite įrenginio funkcijas

## Patikrinkite kiekvieną funkciją

1. Patikrinkite, ar įrenginys yra sandarus. Naudodami popierinę servetėlę nuvalykite įrenginio paviršiu, vamzdžius ir visas vandens vamzdžių jungtis - įsitikinkite, kad servetėlė sausa ir kad niekur nėra vandens nuotėkio.
2. Paspauskite įjungimo mygtuką ir patikrinkite, ar veikia garsinis signalas.
3. Patikrinkite, ar veikia valymo, džiovinimo ir automatinio oro gaivinimo funkcijos, taip pat ar normaliai veikia vandens srauto valdymas.
4. Patikrinkite, ar dangtis tinkamai nusileidžia.

Funkcijos veiks, kai kūnas lies sėdėjimo jutiklį.

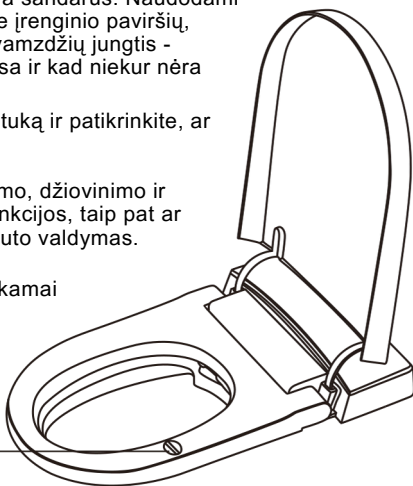

Patikrinkite valymo, džiovinimo ir automatinio oro gaivinimo funkcijas. Funkcijos veiks, tik tada kai atsisėdėsite - sėdynėje įmontuotas jutiklis. Valymo metu dangtis turi būti pakeltas, kad purkštukas galėtų purkšti vandenį ir įrenginys nebūtų aptaškytas vandeniu.

### Dėmesio

Naudokite tik 220-240 V elektros įtampą. Laikykitės nurodymų ir imkitės atsargumo priemonių, kad išvengtumėte gaisro pavojaus.



# Patikrinkite vamzdyną ir tualetu korpusą

Patikrinkite vamzdyną ir tualetu korpusą.

1. Patikrinkite, ar nėra atsipalaidavusių vamzdžių, įbrėžimų ar pažeidimų gaminyje. Įsitinkite, kad vandens įvado jungiamojo vamzdžio jungtys abiejuose galuose yra tvarkingos, o vamzdis nėra subraižytas ar pažeistas.
2. Patikrinkite, ar nėra vandens nuotėkio. Įsitinkite, kad vandens įvado jungiamasis vamzdis ir tualetu korpusas yra sausas.

Jei pastebėsite kokių nors netinkamo veikimo požymių, nedelsdami ištraukite elektros kištuką ir uždarykite vandens įvado vožtuvą. Norėdami gauti pagalbą, susisiekite su įrenginio pardavėju.

## Pasitaikančios problemos

- Kai įrenginys paveikiamas stiprios šilumos (pvz., saulės, vonios šildytuvo ar kt.), sistema gali netyčia pereiti į darbinį režimą (pvz. oro gaivinimas ar vandens nuleidimas). Tai nėra gaminio klaida - prašome uždaryti tualetu dangtį ir paspausti STOP.
- Tamsios spalvos drabužiai gali paveikti jutiklio veikimą; jei atsisėdus apiplovimo funkcija neveikia - prašome pakeisti sėdėjimo padėtį ir pakelti drabužius aukščiau.
- Pabaigus naudotis tualetu ir atsistojus, vanduo iš purkštuko dar kurį laiką tekės. Taip yra nuplaunamas purkštukas arba sureguliuojamas vandens spaudimas. Tai nėra gaminio klaida.

# Patikrinimas prieš naudojimą

 Būtinai patikrinkite įrenginį prieš pirmą kartą jį naudojant.

Įkiškite kištuką į elektros lizdą.

1. Įkiškite maitinimo kištuką į 220-240V kintamosios srovės (AC) lizdą.

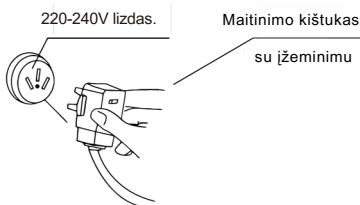

2 Patikrinkite, ar veikia skaitmenis ekranas.

Patikrinkite, ar vandens įvado vožtuvas yra atsuktas.

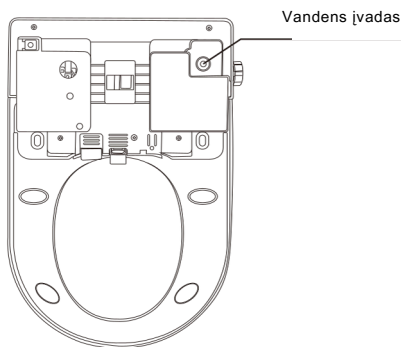
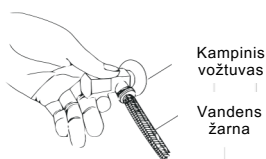

Patikrinkite, ar vandens įvado žarna nuo kampinio vožtuvo iki slėgio mažinimo vožtuvo yra tinkamai sumontuota.

 Įspėjimas 

Tvirtai prijunkite žemimo laidą. Šio produkto maitinimo kištukas yra trijų fazių (su žemimo laidu). Atsiradus gedimui ar nuotėkiui, gali kilti elektros smūgio pavojus. Jei lizdas neturi žemimo kištuko, prašome kreiptis į elektros specialistą.

# Įrenginio priežiūra

## ⚠ Pranešimas

Atliekant valymą ir priežiūrą, būtinai ištraukite elektros kištuką ir įsitikinkite, kad elektros maitinimas būtų atjungtas.

### Išmanaus tualetu valymas

Valykite švelniu audiniu. Jei nešvarumai nebus nuvalyti laiku, juos pašalinti taps sunkiau, todėl valykite drėgnu audiniu periodiškai. Be to, valymas drėgnu audiniu gali užkirsti kelią statinės elektros susidarymui, kuris traukia dulkes ir sukelia produkto tamsėjimą bei nešvarumus.

### Nuotolinio pulto baterijų pakeitimas

Kai baterijos bus arti išsikrovimo ribos, nuotolinio valdymo indikatoriaus šviesa pradės blėsti arba visiškai išsijungs.

Sekite pateiktas instrukcijas, kad pakeistumėte elementus.

\*Atkreipkite dėmesį, kad teigiamas ir neigiamas elementų poliai turi atitikti nuotolinio valdymo piktogramą.

\* Negalima maišyti naujų ir senų elementų.

\* Naudokite šarminius elementus.

#### Nuotolinio pulto elementų pakeitimas

Atidarykite galinį dangtelį ir pakeiskite elementus **1,5V AAA**.

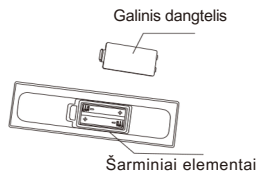



# Įrenginio priežiūra

## Dangčio nuėmimas

1. Ištraukite maitinimo kištuką iš elektros lizdo.



2. Užsukite vandens padavimo vožtuvą. Sustabdykite vandens padavimą.



3. Tada kelkite dangtį aukštyn nuo klozeto.



4. Tada padėkite dangčio plokštę ant minkšto paviršiaus ir nuvalykite šiltu audiniu.

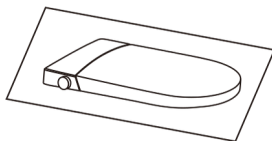

1. Nedėkite dangčio apversto. Prašome nedėti dangčio ant žemės. Šildymo įrenginys gali užsidegti ir gali sukelti dūmus ar gaisrą.

2. Prašome nesukti maitinimo kabelio ar vandens tiekimo žarnos. Tai gali sukelti pažeidimus arba elektros nuotėkį.

3. Prašome elgtis atsargiai, kai nuimsite dangtį ir atliksite valymą. Tai gali sukelti elektros nuotėkį arba sugadinti įrenginį.

Nedėkite dangčio apversto!  
Prašome nedėti dangčio ant žemės!



Pažeidžiamos dalys turi būti pakeistos laiku, kaip nurodyta:

1. Filtras – rekomenduojama keisti filtrą kas 3-6 mėnesius, jei vandens kokybė gera, galima keisti kas 6-12 mėnesių.
2. Nuotolinio valdymo pulto baterijos – kai nuotolinio valdymo pulto elementai nusilpsta, valdymas sutrinka. Pakeiskite elementus į tokio paties tipo naujus. Prašome pasitikrinti originalų nuotolinio valdymo pulto elementų modelį.

# Gedimų diagnostika

Išmanusis  
tualetas

Maitinimo jungiklis, galinio, moteriško plovimo funkcija, džiovinimo funkcijos ir kt.

Jei manote, kad įvyko gedimas ir pastebėjote panašų sutrikimą, prašome perskaityti žemiau pateiktus nurodymus ir pabandyti išspręsti problemą. Jei tai nepavyksta, kreipkitės į pardavėją.

## Maitinimo jungiklis

Gedimo požymiai	Gedimo analizė	Gedimo šalinimo priemonės
Įrenginys neveikia	Patikrinkite, ar yra elektros srovė ir ar lizdas nėra atsilaisvinęs.	Patikrinkite elektros grandinę
	Patikrinkite, ar įrenginys įjungtas (ar maitinimo indikatoriaus lemputė šviečia).	Paspauskite ir palaikykite du nuotolinio valdymo pulto mygtukus „Cleaning“ ir „Power“, kad įjungtumėte įrenginį.
	Patikrinkite, ar nėra nuotėkio (ar nuotėkio apsaugos kištuko indikatoriaus lemputė neveikia).	Ištraukite maitinimo kištuką iš lizdo ir vėl įkiškite. Paspauskite atkūrimo mygtuką ant nuotėkio apsaugos jungiklio. Jei įrenginys vis tiek neveikia, ištraukite maitinimo kištuką ir kreipkitės į specialistus.

## Galinis plovimas, moteriškas plovimas, individualus plovimas

Gedimo požymiai	Gedimo analizė	Gedimo šalinimo priemonės
Iš purkštuko neteka vanduo	Patikrinkite, ar yra vandens tiekimas	Palaukite kol bus atstatytas vandens tiekimas
	Patikrinkite, ar neužsuktas vožtuvas	Atsukite vožtuvą
	Patikrinkite, ar vandens įvado filtras nėra užsikimšęs.	Išvalykite arba pakeiskite filtrą.
	Patikrinkite, ar vandens padavimo žarna nėra užlenkta	Ištiesinkite žarną.
Plovimo stiprumas nepakankamas	Patikrinkite, ar plovimo slėgis nenustatytas į žemiausią lygį.	Norėdami sureguliuoti slėgį, žr. naudojimo instrukciją.
	Patikrinkite, ar vandens įvado filtras nėra užsikimšęs.	Išvalykite arba pakeiskite filtrą.

## Nuotolinio valdymo pultas

Gedimo požymiai	Gedimo analizė	Gedimo šalinimo priemonės
Nuotolinio valdymo pultas neveikia	Patikrinkite, ar nuotolinio valdymo pulto elementai nėra išsikrovę.	Pakeiskite elementus.
	Ant nuotolinio valdymo pulto paviršiaus yra vandens lašų.	Nuvalykite vandens lašus minkšta šluoste
	Ijunkite automatinio nustatymo arba atstumo reguliavimo režimą.	Išjunkite automatinio nustatymo arba atstumo reguliavimo režimą.
	Jei išvardintos priemonės neveikia	Kreipkitės į specialistą.

## Keraminė dalis

Gedimo požymiai	Gedimo analizė	Gedimo šalinimo priemonės
Per mažas apiplovimo stiprumas	Filtras užsikimšęs	Išvalykite filtrą pagal instrukcijas.
	Žemas vandens slėgis	Patikrinkite, ar tūris per 10 sekundžių yra mažesnis nei 5 l. Rekomenduojama įsigyti slėgio sukėlimo siurbį.
	Vandens žarna užlenkta.	Ištiesinkite žarną.
Nėra ištraukimo ir nuleidžiamas vanduo nešvarus, bet normalus vandens nuleidimo slėgis	Prateka nuotekos	Kreipkitės į specialistą dėl remonto.
	Užsikimšusi nuleidimo anga	Įsigykite pompą parduotuvėje pravalymui.
Nuleidimas nešvarus, nors vandens nuleidimo slėgis normalus	Nuleidimo vožtuvo gedimas.	Kreipkitės į specialistą dėl remonto.
Dangtis/sėdynė nusileidžia per greitai	Amortizavimo funkcijos gedimas.	Kreipkitės į specialistą dėl remonto.
Dangčio/sėdynės neįmanoma atidaryti arba uždaryti. <small>*Tik automatiškai atidaromų dangčių modeliams.</small>	Automatinio atidarymo funkcijos gedimas	Ištraukite elektros kištuką minutei ir vėl įjunkite. Jei problema išlieka, kreipkitės į specialistą dėl remonto.

Gedimo požymiai	Gedimo analizė	Gedimo šalinimo priemonės
Iš purkštuko teka vanduo	Nenormalus veikimas	Ištraukite kištuką minutei ir vėl įjunkite.
Vandens temperatūra yra per žema.	Patikrinkite, ar temperatūra nenustatyta per žemai.	Norėdami sureguliuoti vandens temperatūrą, žr. naudojimo instrukciją.
	Patikrinkite, ar įjungta karšto bei šalto masažo funkcija.	Norėdami išjungti karšto ir šalto masažo funkciją, žr. naudojimo instrukciją.
Lašėjimas iš plovimo mechanizmo	Slėgio reguliavimo vožtuvo gedimas.	Kreipkitės į specialistą dėl remonto.
Plovimo funkcija neveikia tinkamai	Ar po sėdyne yra koks nors kietas daiktas?	Pašalinkite kietus daiktus.
	Oda neliečia sėdynės daviklio	Pakeiskite sėdėjimo padėtį, kad uždengtumėte sėdynės jutiklio zoną.
	Patikrinkite, ar naudojant nebuvo atjungtas maitinimas, ir atkurkite maitinimą.	Ištraukite kištuką minutei ir vėl įjunkite.
	Oda pilnai uždengia sėdynės jutiklio zoną.	Sėdynės kūno jutiklis neveikia, kreipkitės į specialistą dėl remonto.

## DŽIOVINIMAS

Gedimo požymiai	Gedimo analizė	Gedimo šalinimo priemonės
Pučiamas šaltas oras	Patikrinkite, ar džiovimo temperatūra nėra nustatyta į žemą reikšmę.	Norėdami sureguliuoti oro temperatūrą, žr. naudojimo instrukciją.
	Patikrinkite, ar šildytuvo dalys nėra pažeistos.	Kreipkitės į specialistą dėl remonto.

## SĖDYNĖS TEMPERATŪRA

Gedimo požymiai	Gedimo analizė	Gedimo šalinimo priemonės
Sėdynės temperatūra per žema / nešyla.	Patikrinkite, ar sėdynės šildymas nėra išjungtas	Norėdami sureguliuoti sėdynės temperatūrą, žr. naudojimo instrukciją.
	Patikrinkite, ar įjungta energijos taupymo funkcija.	Norėdami išjungti energijos taupymo funkciją, žr. naudojimo instrukciją.

# Produkto specifikacija

<b>Nominali įtampa</b>	Kintama įtampa 220–240 V, 50/60 Hz.		
<b>Nominali galia</b>	Vandens padavimo temperatūra: 15 °C, Sušildyto vandens temperatūra: 40°C Srautas : 750 ml/min <b>Galia: 1300W</b>		
<b>Plovimas</b>	Vandens srautas	Galinis plovimas	Apie 700 ml/min
		Moteriškas plovimas	Apid 700 ml/min
	Sušildyto vandens temp.		Vandentiekio temperatūra, 34°C/37°C/40°C (4 lygiai)
	Vandens šildymas		Momentinis vandens šildymas
	Šildytuvo galia		Vandens padavimo temperatūra: 15 °C, Sušildyto vandens temperatūra: 40°C Srautas : 750 ml/min <b>Galia: 1300W</b>
Apsauginis įrenginys		Vandens temperatūros jutiklis, temperatūrinis saugiklis, temperatūros reguliatorius, nuotėkio apsauga.	
<b>Sėdynės šildymas</b>	Sėdynės temperatūra		Vandentiekio temperatūra, 34°C/37°C/40°C (4 lygiai)
	Šildytuvo galia		40W
	Apsauginis įrenginys		Vandens temperatūros jutiklis, temperatūrinis saugiklis
<b>Džiovinimas</b>	Oro temperatūra		Daugiau nei 30°C, mažiau nei 55 °C (3 lygiai)
	Oro srautas		>0.2m <sup>3</sup> /min
	Šildytuvo galia		Nominali įtampa: 220–240 V (maksimali galia apie 1300 W).
	Apsauginis įrenginys		Bimetalinė juostelė, temperatūrinis saugiklis.
<b>Oro gaivinimas</b>	Tipas	Aukšto efektyvumo aktyviosios anglies filtras.	
<b>Judantis plovimas</b>			Purkštukas gali judėti 1,5 cm pirmyn ir atgal.
<b>Plovimo pozicija</b>			Reguliuojamas priekis ir galas
<b>Vandens slėgis</b>			Minimalus reikalingas vandens slėgis: 0,06 MPa (0,6 bar), Maksimalus galimas vandens slėgis: 0,6MPa (6 bar) (nenaudojant).

Dėl naudojamų skirtingų detalių gamybos proceso metu, produkto specifikacijos gali nežymiai skirtis. Vadovaukitės turimu gaminiu.

# Garantijos sąlygos

Gaminiui suteikiama 2 metų garantija. Ši naudojimo atmintinė yra instrukcija, nusakanti kaip laikytis garantinių įsipareigojimų. Pardavėjas neatsakys ir nekompensuos žalos asmeniui ar turtui, jeigu nebus laikomasi šioje atmintinėje aprašomų instrukcijų.

Kilus problemoms su vandentiekio sistema ar elektros jungtims, įpareigojame kreiptis į atitinkamos srities kvalifikuotus specialistus.

**Pastaba.** Garantija negalioja, jeigu gaminys sugedo dėl to, kad:

- 1) naudojant ar montuojant įrenginį nebuvo laikomasi šioje instrukcijoje numatyto, naudojimo ir montavimo taisyklių, saugumo priemonių ir reikalavimų;
- 2) gedimai atsirado dėl vandentiekio ar elektros sistemos sutrikimų Jūsų namuose;
- 3) buvo padaryti tyčiniai ar netyčiniai mechaniniai pažeidimai eksploatavimo, montavimo ar transportavimo metu;
- 4) gedimai atsirado dėl netinkamos kokybės vandens (pvz. dėl kalkių nuosėdų, rūdžių ar užteršimo kietosiomis dalelėmis);
- 5) įrenginys buvo modifikuotas ar naudojamas ne pagal paskirtį.

**Išmanusis tualetas**

Importuotojas: UAB "SWS projects"

Adresas: Oršos 7-404, Vilnius

Tel.: +370 615 33303

Kilmės šalis: Kinija